

この度は、弊社製品をご購入頂き、誠にありがとうございます。  
ご使用前にこの「取扱説明書」を必ずお読みの上、正しくお使い下さい。  
この「取扱説明書」は必ず保管して下さい。

## 安全上のご注意

ケガや事故防止のため、この「取扱説明書」を必ずお読みの上、  
正しくお使い下さい。

### ⚠ 設置時のご注意

- ・ラックが水平になるように、アジャスターの調整を行い設置して下さい。  
水平でない場合、ドアの開閉時にフレームに干渉するなどの恐れがあります。
- ・感電の恐れがある場合は、必ず接地(アース)をして下さい。

### ⚠ 輸送上のご注意

- ・機器が破損する恐れがあるため、ラックに機器を固定した状態で輸送しないで下さい。

### ⚠ 使用上のご注意

- ・本ラックは屋内専用です。屋外では使用しないで下さい。
- ・変形や破損の原因となるため、本ラックに落下などの強い衝撃・局所的な荷重を与えないで下さい。
- ・高温、高湿、腐食性ガスなどの雰囲気での使用は避けて下さい。
- ・脱落や破損の原因となるため、各種取り付けネジの締め付けは適正トルクで行って下さい。

ネジの呼び径	M3	M4	M5	M12
適正締め付けトルク(N・m)	0.46~0.62	1.18~1.57	2.35~3.04	34.30~45.08

## 構成内容

### ● ラック本体

ハンドル用 鍵2ヶ付属

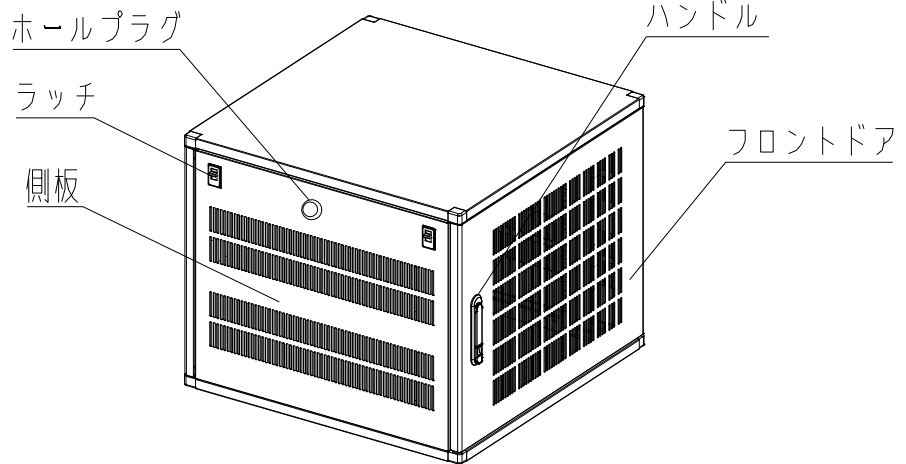
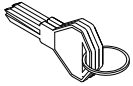

## ドア取り付け・取り外し方法

ドアの取り付け・取り外し方法  
 ドア上部のドア軸はドア本体上部にある  
 レバーを下方に引きドア軸を下げます

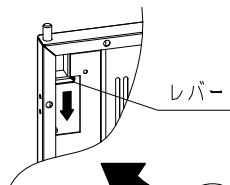
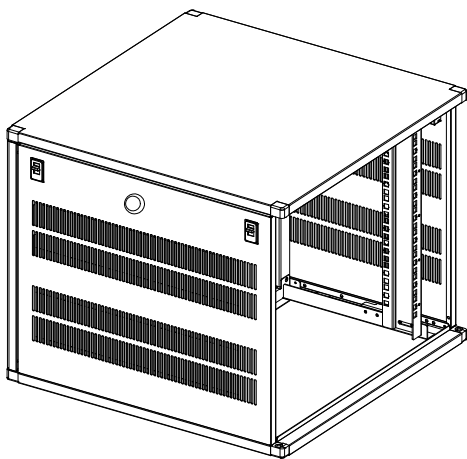

ハンドル操作方法  
 ハンドルの鍵を解除した後  
 下図ハンドルの 1 部分を押し  
 出てきたレバーを回し操作します

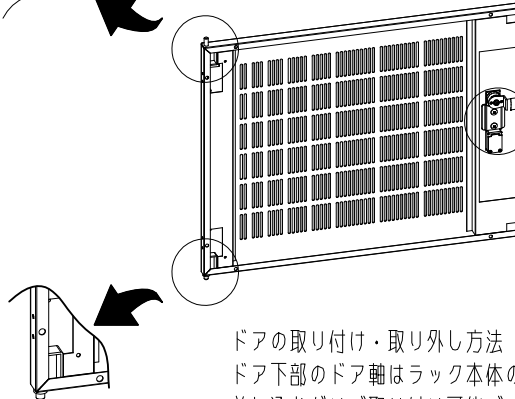
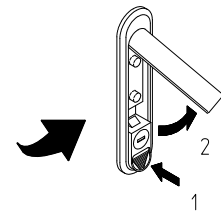

ドアの取り付け・取り外し方法  
 ドア下部のドア軸はラック本体の穴に対して  
 差し込むだけで取り付け可能です

## ケージナット取り付け方法

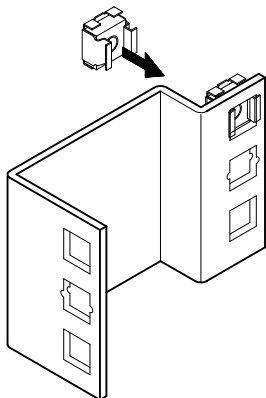

パネルマウントフレームの角穴に  
 図の方向で裏面から取り付けます。

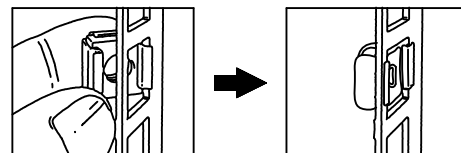

ケージナットの片側を先に引っ掛けたのち  
 もう片方を引っ掛けます。

本ラックにおいては、オプションの「ケージナットツール NPO-CNT2T」  
 のご使用を推奨いたします。

## 側板取り付け、取り外し方法

側板の脱着はドアがあいている状態で行ってください。

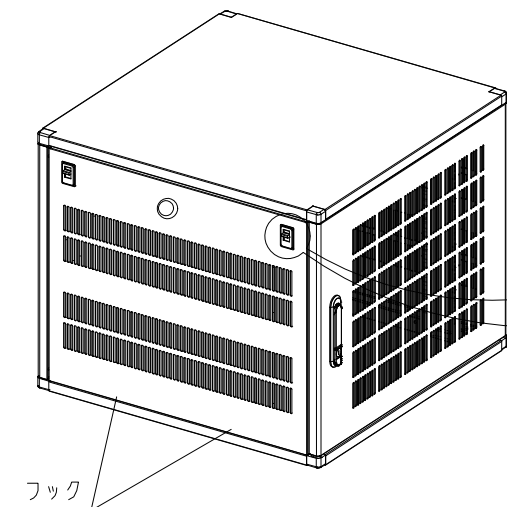

### ◆取り外し方法

1. ラッチのレバーをラック本体下側へスライドし、ロックを外します。
2. 側板本体を斜め上に持ち上げ、側板を外します。

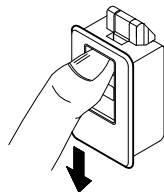

### ◆取り付け方法

1. 側板裏面下部のフックをラック本体下部の切欠き部にはめ込みます。
2. ラッチ部分を外側から押し、側板を取り付けます。

## 後板取り付け、取り外し方法

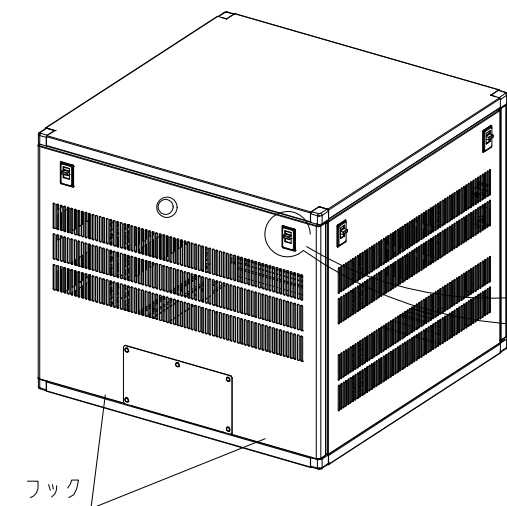

### ◆取り外し方法

1. ラッチのレバーをラック本体下側へスライドし、ロックを外します。
2. 後板本体を斜め上に持ち上げ、後板を外します。

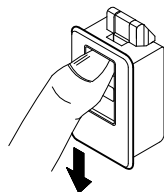

### ◆取り付け方法

1. 後板裏面下部のフックをラック本体下部の切欠き部にはめ込みます。
2. ラッチ部分を外側から押し、後板を取り付けます。

## ▲ 注意

- ※クリップなどで怪我をしないよう十分にご注意ください。
- ※取り付ける際は、側板・後板をラックから外して取り付けを行ってください。
- ※取り付け後、板をラックに戻す際は、鍵でコインロックの留め金を横向きにした状態で戻してください。

1. 側板・後板からホールプラグ(キャップ)を外してください。

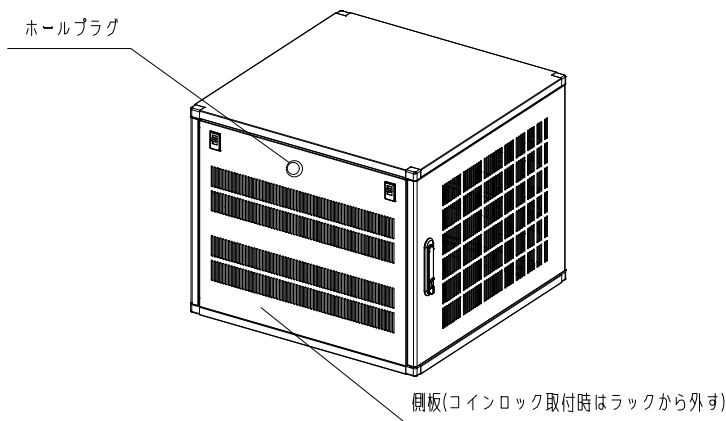

2. コインロック本体からクリップをはずし、取付穴にコインロック本体を取り付けてください。

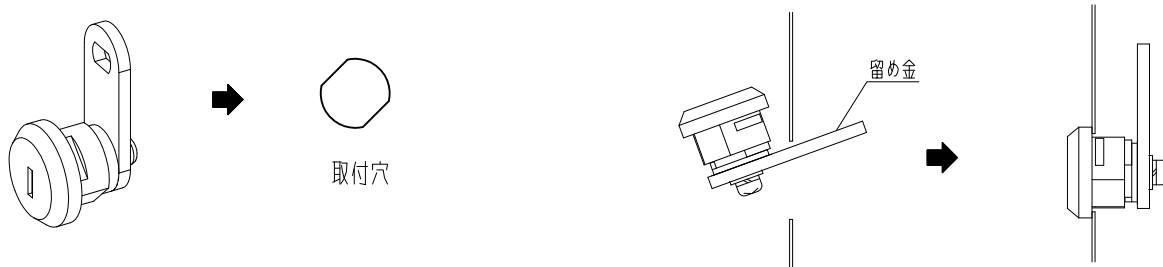

留め金の先端を傾けながら穴に入れ、徐々に角度を変えながら本体を差し込んでください。  
差し込む際、コインロックの向きに注意してください。

3. クリップを本体に取り付けてください。

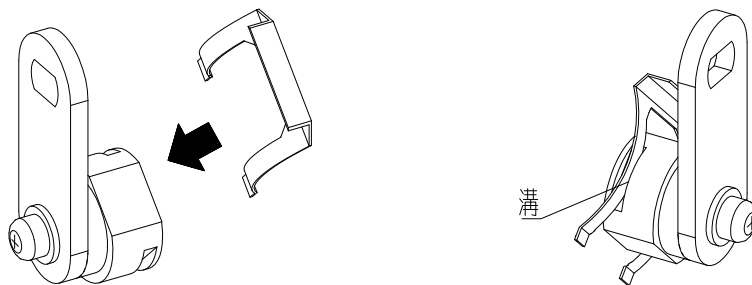

本体にクリップを差し込むための溝があります。  
留め金との角度が45°になるようし、しっかり奥まで差し込んでください。