

定格30A 250V 28口

- 本製品を正しくお使いいただくために、施工前・使用前に必ず本書をお読みください。
- 本書は必要なときすぐ使えるように、大切に保管してください。

施工上のご注意

▲ 警告 発熱して焼損や火災の原因になります。

- 定格電流・定格電圧を超えた条件下で施工しないでください。
- 電線ケーブルは適用サイズを使用してください。
- 単線・より線を直接接続しないでください。適用電線に適用圧着端子を用いて接続してください。
- 電源ケーブルの被覆をむくときは、心線を切らないでください。
- 端子ネジは確実に締付けを行なってください。
- 輸送時に端子ネジが緩む場合がありますので、必ず増し締めを行なってください。

▲ 注意 破損、感電や火災の原因になります。

- 19インチラック等に固定してご使用ください。
- 水のかかる場所、高温、低温、多湿、粉塵の多い場所に取り付けしないでください。
- コンクリートやしっくい半乾燥状態では施工しないでください。
- 硫黄ガスやアンモニアガスなどの多い場所に取り付けしないでください。
- 食用油が付着しやすい場所には取り付けしないでください。
- 本体固定金具の締付けは確実に行ってください。
- より線を半田あげして接続しないでください。
- 接地（アース）は確実に施工してください。
- 器具の取り付けは、必ず工事業者に依頼してください。資格保有者以外の方の取り付けは、法律で禁止されています。

使用上のご注意

▲ 警告 発熱して焼損や火災の原因になります。

- コンセント1口は10A以下で、製品に表示されている1エリア(1系統)は合計15A以下で、2エリア(2系統)は合計30A以下でご使用ください。
- 分解・改造は絶対しないでください。
- 電源ケーブルを束ねて使用しないでください。
- 周囲温度40℃以下でご使用ください。
- プラグを差込口に垂直に奥まで差し込んでください。絶対斜めに差し込まないでください。
- ブレーカが作動し回路が遮断された場合は、原因を取り除いてからハンドルをONにしてください。

感電や火災の原因になります。

- 通電中に電源接続部のカバーをあけないでください。

▲ 注意 破損、感電や火災の原因になります。

- ほこり・湿気の多い場所ではプラグを長期間差っばなしにしないでください。ときどき、表面や刃と刃の間を掃除してほこりをとってください。
- 電源ケーブルを無理に曲げたり、ねじったりしないでください。
- 電源ケーブルを機器やラックに挟み込まないでください。
- 電源ケーブルに熱いものを近づけたり、加熱しないでください。
- タコ足配線はしないでください。
- 刃の曲がったプラグを使用しないでください。
- 中途半端な差込状態で使用しないでください。
- プラグの抜き差しが極端に弱い状態で使用しないでください。
- 洗剤や殺虫剤をかけないでください。
- トイレの液体洗剤をかけないでください。

感電や火災の原因になります。

- 水のかかる場所、及び高温・低温・多湿・粉塵の多い場所に取り付けて使用しないでください。
- 外郭カバーなどが割れた状態で使用しないでください。
- 濡れた手で触らないでください。

施工方法

1. コンセント取付方法

固定金具の場合

- ① 本体端から固定金具を挿入し、任意の位置へ移動させてからネジを締付けて (1.2N・m) ください。

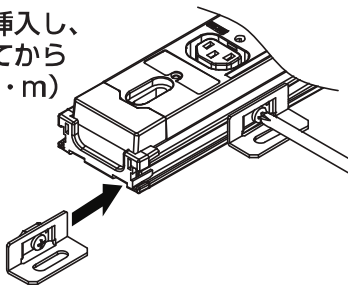

- ② 本体をラック等へ固定するネジは、ナベ小ネジM5又はM6を使用してください。M4を使用する場合は、平座金又はトラス小ネジを使用してください。

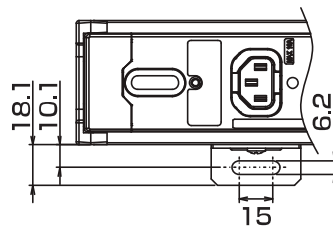

* 固定金具の取り付け間隔 (推奨)

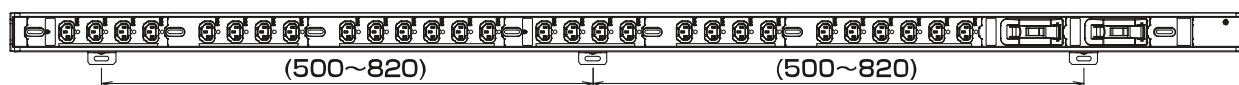

注意：取り付け後はプラグを抜き差しする際にコンセントに力が加わりますので、ラック等の取付部の強度を十分に考慮した上で取り付けてください。

2. 電線接続方法

適用電線：VCT5.5mm² 3心

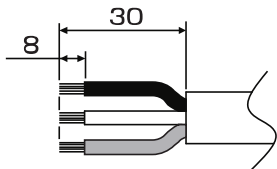

電線加工寸法

適用圧着端子：丸型圧着端子 R5.5-5 (JIS C2805相当品)

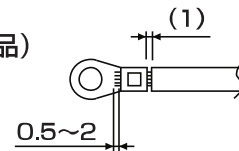

圧着端子カシメ位置寸法

- ① 端子カバーの取付ネジを緩めて取り外してください

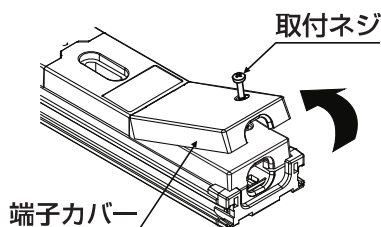

- ② コード押さえ金具のネジを緩めて取り外してください

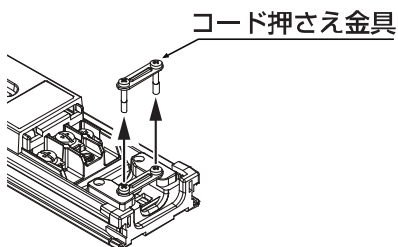

- ③ 端子台と電線の極性をあわせ規定のトルクで端子ネジを締付けてください

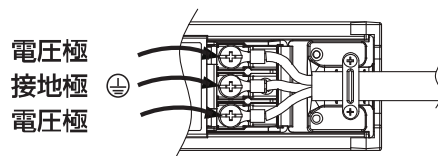

端子ネジ締付けトルク：1.8~2.0N・m

- ④ コード押さえ金具を元の位置に取り付けコード押さえ金具が下に付くまで締付けてください。

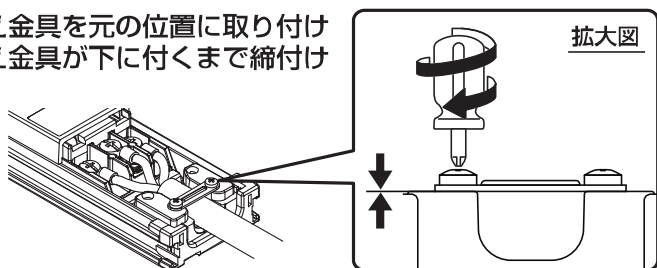

- ⑤ 端子カバーを取り付けてネジを締付けてください

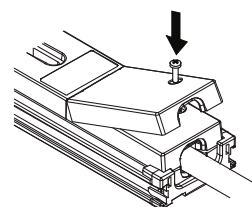

注意：接続作業は、電源ケーブルが通電状態でないことを確認してから行ってください。

使用方法

【コードクランプ(オプション)を使用する場合の取付方法】

1. 差込口近傍の丸穴に、スナップ部の根元を押さえてカチッとハマるまで押し込んでください(図1)。(スナップ部の向きは、図1の通りに行なってください)

2. クランプ部をプラグの根元まで移動させ、締付けを行なってください(図2)。(クランプ部の解除は、各レバーで行なえます)

3. コードクランプをコンセントから取り外す場合は、スナップ部をロック状態から90°回転させることで解除できます(図3)。(但し、プラグが差し込まれて無い状態で解除可能)

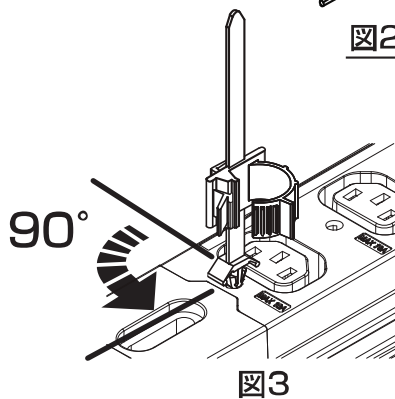
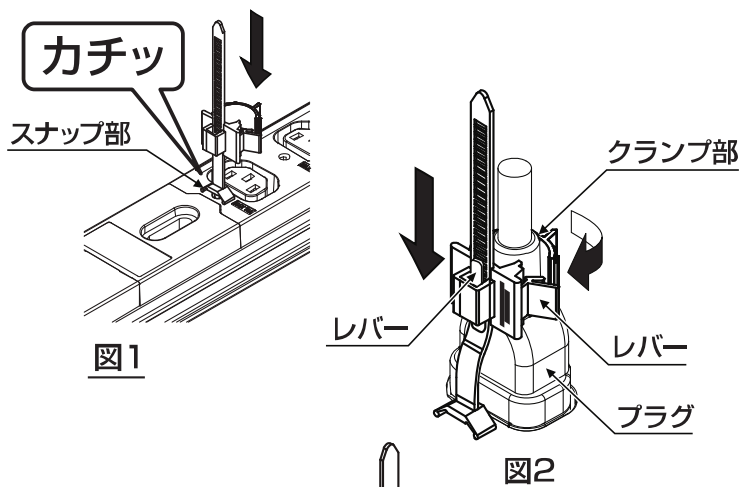

注1) スナップ部が90°に向いたまま丸穴に押し込んでもロックされません。

注2) コードクランプはプラグが抜けるのを補助的に防ぐものです。正しい取り付けがされてない状態や、過度な力によるコードクランプの破損等により補助できない場合があります。

製品寸法図

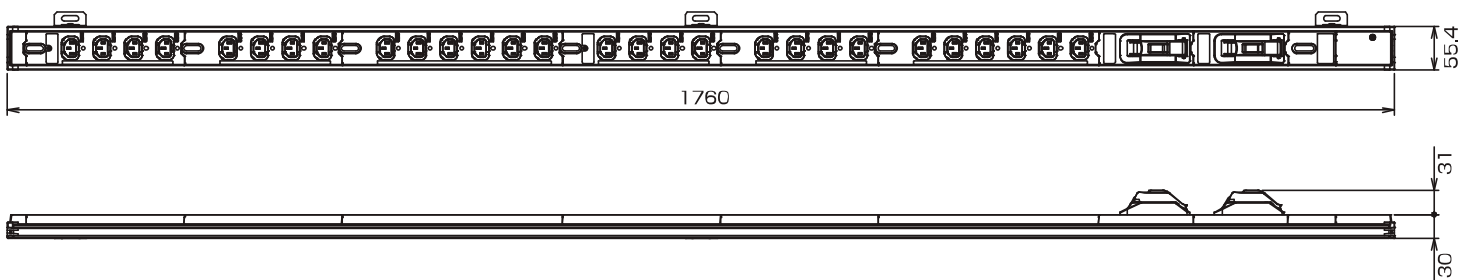

特長

- 19インチラック等に設置する機器用コンセントです。
- 不意の力によるプラグ抜けをコードクランプ（オプション）により補助的に防止します。
-  IEC60320-C14プラグに使用できます。
- 外ケースに強固なアルミ合金及び衝撃に強い熱可塑性樹脂を使用し、差込口及びネジ端子部に熱に強い熱硬化性樹脂を使用した二重構造です。
- 通電確認用LEDを標準装備しています（1エリアに1ヶ）。
- 差込口間のピッチを40mm（一部80mm）に設定。
- 各差込口にナンバリング表示。
- 2系統配線により1エリア合計15A（コンセント1口は10A以下）まで、2エリア合計で30Aまで使用可能です（各エリアへブレーカ標準装備）。

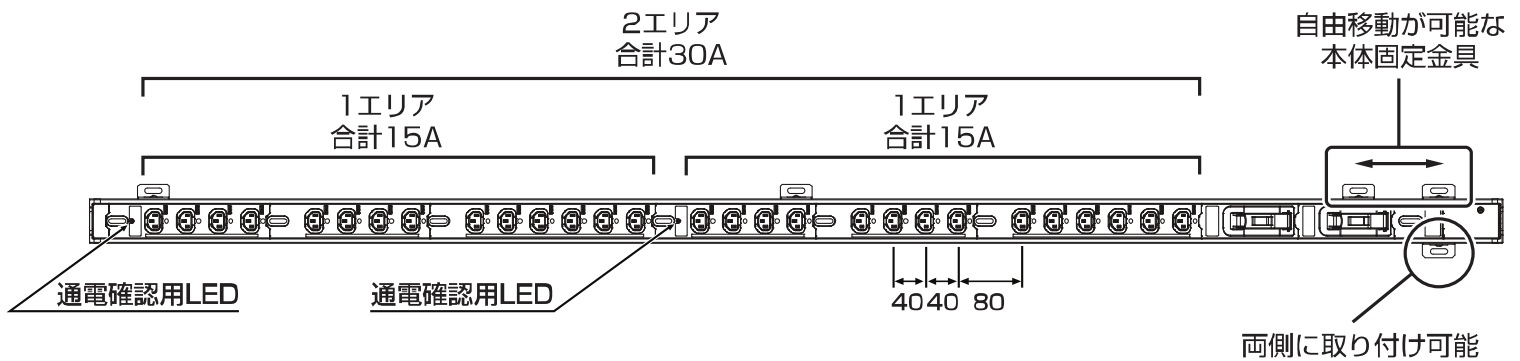

仕様

- 定格30A 250V（2系統各15A）
-  IEC60320 C13 差込口
- 機器内配線用
- 端子ネジ：M5×P0.8
- 適合電線：VCT5.5mm²（3心）
- 適合圧着端子：R5.5-5

使用環境条件

- 周囲温度：-5℃～40℃（但し、24時間の平均値が35℃を超えないものとする）
- 周囲湿度：85%以下（氷結、結露不可）
- 標高：2,000m以下
- 雰囲気：過度の水蒸気、油蒸気、煙、じんあい、腐食性ガスなどが存在しないこと。また、異常な振動、衝撃を受けない状態。

IDEAL 摂津金属工業株式会社

本社 〒570-0006 大阪府守口市八雲西町4-1-26

TEL 06(6992)2331 FAX 06(6991)6269

E-mail eigyou@settsu.co.jp URL <http://www.settsu.co.jp/>