

ネットワークオープンラック

NX SERIES

情報通信向けスチール製

19インチオープンラック

- ・通信機器向けのケーブリング用19インチラック
- ・オールスチール製の堅牢な構造
- ・種類が豊富な各種アクセサリを取付可能

M5ねじ穴タイプ

NX-□□UM5N1



四角穴タイプ

NX-□□UPFN1

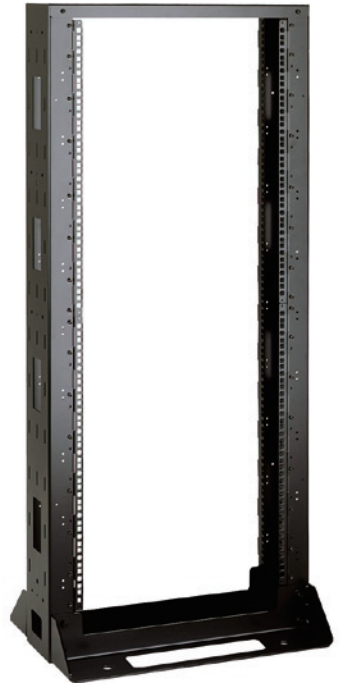

専用アクセサリ取付例

配線ダクト
NXO-□□UCDN1

配線ダクト
NXO-□□UCDN1
※この向きの取付には
連結金具(NXO-15JBN1)が必要
になります。

配線ダクト
NXO-□□UCDN1

配線ダクト
NXO-□□UCDN1
※この向きの取付には連結金具(NXO-15JBN1)が必要になります。

収納棚
NXO-2URSN1

収納棚
NPWSシリーズ等

光ファイバー
ケーブル用ホルダー
NPOCH-100A

サポートアングル
NP5AFシリーズ等

光ファイバー
ケーブル用ホルダー
NPOCH-100A

架台
NXO-60PBN1

キャスター
NPCT-83JK-S

フロアレバー
RAFL-121F

架台
NXO-60PBN1

キャスター
NPCT-83JK-S

NX SERIES ネットワークオープンラック

RoHS 対応品 組立 キット スチール 19INCH EIA ブラック



仕様

- 19インチ規格 EIA規格
- 使用環境 屋内
- 主要材質 スチール
- 外装色 ブラック
- 外装処理 メラミン塗装

注意

- 本製品は組み立て式のキットでの販売になります。
- 組み立てにはプラスドライバー、スパナ等の一般的な工具が必要です。
- 設置時はアンカー固定を必ず行ってください。アンカー固定を行わないとラック本体が転倒し、けがをする恐れがあります。アンカー固定できない場合は、別売の架台(NXO-60PBN1)にラック本体を締結してから設置してください。

特徴

- 情報通信向け配線用の19インチオープンラックです。
- 配線ダクト(NXO-□□UCDN1)を側面に取り付けできます。連結金具(NXO-15JBN1)を使用することにより、前面向きに取り付けることもできます。
- 架台(NXO-60PBN1)を使用すれば、フロアレベラー(RAFL-111F)、キャスター(NPCT-83JK-S)を取り付けることができます。
- 3U毎に光ファイバーケーブル用ホルダー(NPOCH-100A)を取り付けできます。
- 前後面の左右に縦型電源を取り付けることができます。
- 四角穴タイプは、ラック前面のmountフレームを別売のM5タップ仕様のmountフレーム(NXO-14UM5N1)に交換できます。またラック後面にもmountフレーム(NXO-14UPFN1/NXO-14UM5N1)を取り付けできます。
- 四角穴タイプは、サポートアングル(FDO-□□SA3、NPSAF-□□)を取り付けできます。
- 連結する場合には連結ボルト(NXO-08JB)を使用します。連結部に配線ダクト(NXO-□□UCDN1)を取り付ける場合には連結金具(NXO-15JBN1)を使用します。
- NXシリーズ同士であれば、高さが違う機種でも連結できます。

構成内容

照番	名称	個数	材質	色・外装処理
1	Hフレーム	2	鋼板 t2.3	[ブラック]N1.0 メラミン塗装
2	ベース	2	鋼板 t4.5	
3	トップフレーム	1	鋼板 t2.0	
4	mountフレーム(14U)	0/4/6※2	鋼板 t2.3	

※1 一部のパーツ及びねじ類を省略しています。
 ※2 NX-□□UM5N1の場合 0本 NX-28UPFN1の場合 4本 NX-42UPFN1の場合 6本

機種内容

在庫区分	型番	外形寸法(mm)			有効高さ	mount部	搭載可能質量(kg)	質量(kg)
		W0	Ho	Do				
在庫品	NX-28UM5N1	600	1380	400	28U	M5ねじ穴	150	24.3
	NX-28UPFN1					四角穴		26.2
	NX-42UM5N1		2150		42U	M5ねじ穴		30.8
	NX-42UPFN1					四角穴		34.1

外観寸法図

単位 mm

NX-□□UM5N1 (前面:ねじ穴 後面:四角穴)

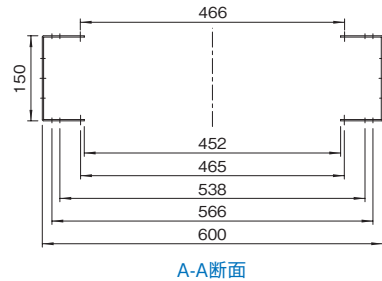
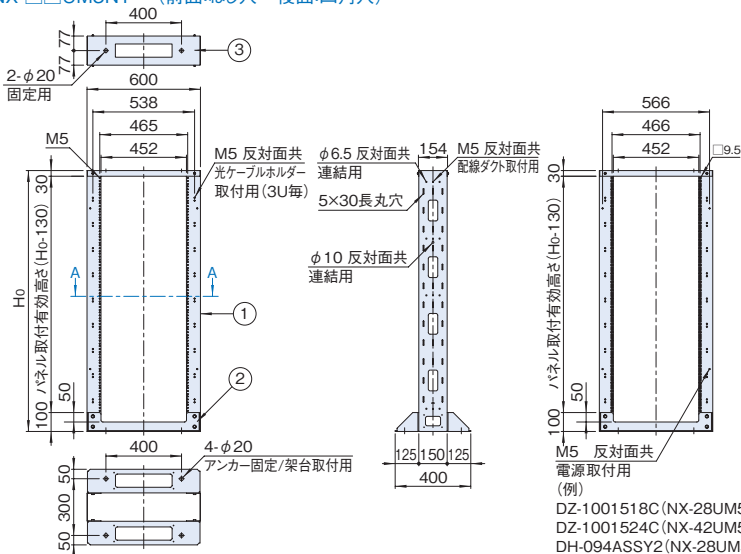

A-A断面

NX-□□UPFN1 (前面:四角穴 後面:無し)

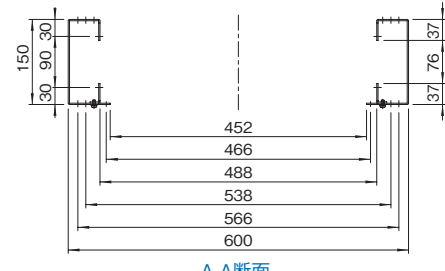
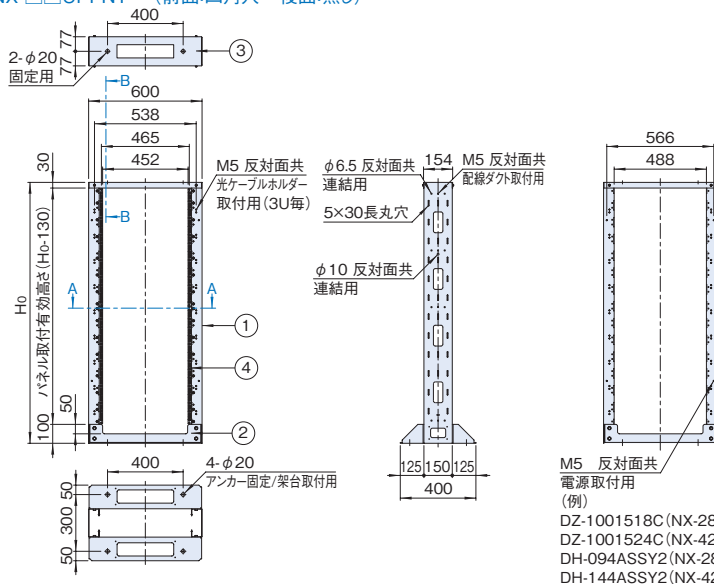

A-A断面

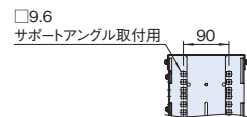

B-B矢視

NXOSERIES 架台

RoHS対応品 スチール 販売単位 1台 **ブラック**

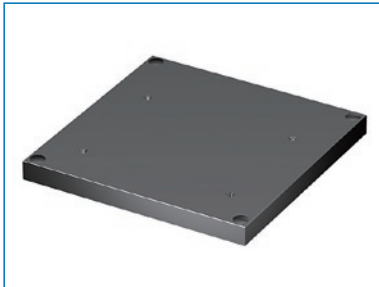

特徴

- ネットワークオープンラックNXシリーズ専用の架台です。
- フロアレベラー (RAFL-111F)、キャスター (NPCT-83JK-S) を取り付けできます。
- キャスターとレベラーは併用できます。その際はキャスターを架台の内側のねじ穴 (M12) に対して固定します。

構成内容

照番	名称	個数	材質	色・外装処理
1	架台	1	鋼板 t2.0	「ブラック」N1.0メラミン塗装
2	ホールプラグ	4	ポリアミド66	「ブラック」

付属品 取付用ねじ (M16ボルト M16ナット M16座金)

機種内容

在庫区分	型番	外形寸法 (mm)			適合ラックシリーズ名	質量 (kg)
		Wo	Ho	Do		
在庫品	NXO-60PBN1	600	50	600	NX	11.3

外観寸法図

単位 mm

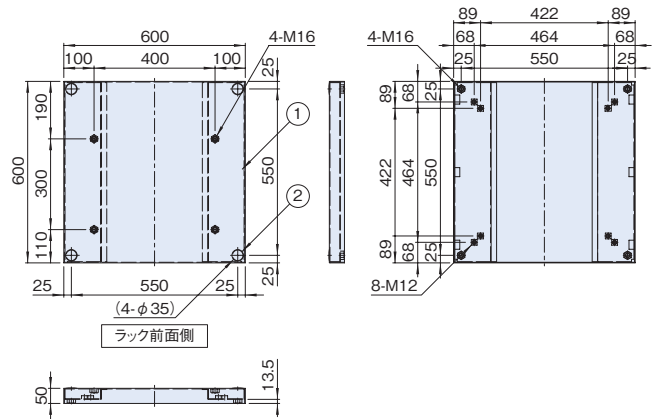

NXOSERIES 配線ダクト

RoHS対応品 スチール 販売単位 1本 **ブラック**



特徴

- ネットワークオープンラックNXシリーズ専用の配線ダクトです。
- 側面に取り付けできます。
- 連結金具 (NXO-15JBN1) をラック側面に取り付ければ、前向きに取り付けることができます。
- 長丸穴に結束バンド (NPHLS-□□RO) やケーブルタイ (NPHLT31-XO) を通してケーブルの結束ができます。

構成内容

照番	名称	個数	材質	色・外装処理
1	配線ダクト	1	鋼板 t1.6	「ブラック」N1.0メラミン塗装
2	カバー	4/5		
3	クッションゴム	4/5		

※一部のパーツ及びねじ類を省略しています。 付属品 取付用ねじ (M5)

機種内容

在庫区分	型番	外形寸法 (mm)			適合ラック型番	質量 (kg)
		Wo	Ho	Do		
在庫品	NXO-28UCDN1	76	1316	146	NX-28U□□N1	3.2
	NXO-42UCDN1		1916		NX-42U□□N1	4.5

外観寸法図

単位 mm

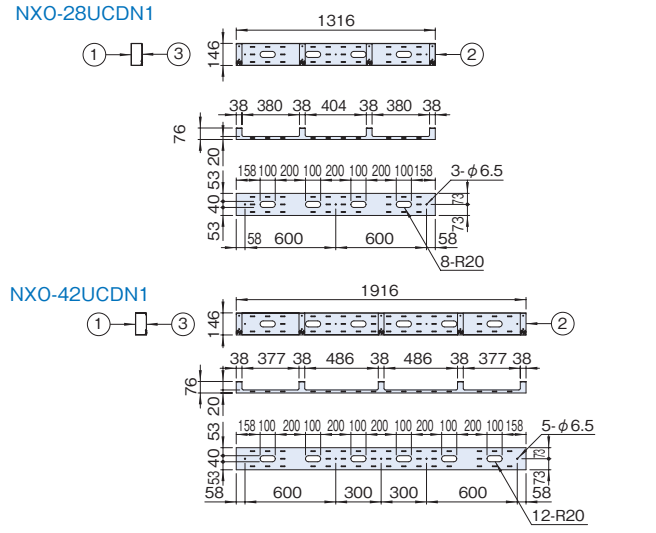

NXOSERIES 収納棚

RoHS対応品 スチール 19INCH EIA 販売単位 1枚 **ブラック**



特徴

- 19インチマウント仕様の収納棚です。
- ネットワークオープンラックNXシリーズに対して、前後に取り付けられ、ラック中心付近に大きな収納スペースを設けることができます。

注意

- 19インチラックへ取り付けするには別売のねじ (NPOシリーズ) 等が必要です。

構成内容

名称	個数	材質	色・外装処理
収納棚	1	鋼板 t1.6	「ブラック」N1.0メラミン塗装

付属品 無

機種内容

在庫区分	型番	外形寸法 (mm)			取付規格	搭載可能質量 (kg)	質量 (kg)
		Wo	Ho	Do			
在庫品	NXO-2URSN1	482	88.1 (2U)	250	EIA	30	1.7

外観寸法図

単位 mm

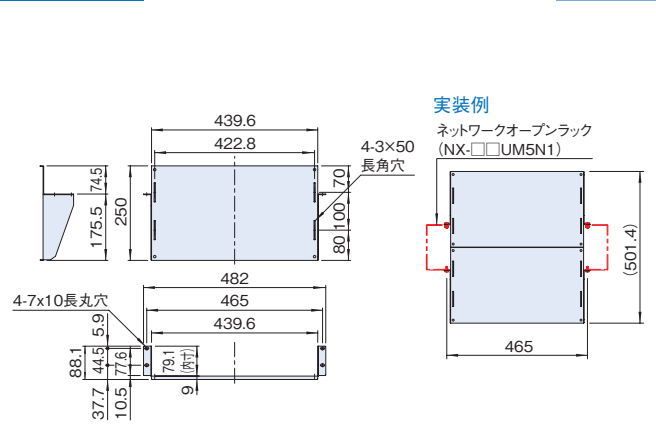

NXOSERIES マウントフレーム(四角穴)

RoHS
対応品

スチール

19INCH
EIA

販売単位
2本

ブラック

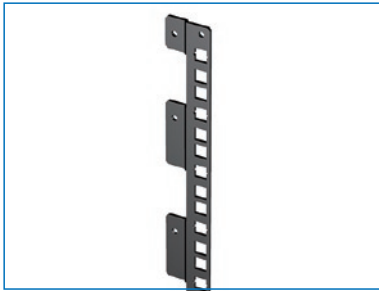

特徴

- ネットワークオープンラック(NX-□□UPFN1)専用のマウントフレームです。
- ラックの前後の上下の任意の位置(2U毎)に取り付けできます。
- 四角穴にケージナット(NPOシリーズ)を取り付ければねじ穴を設けることができます。(上下のねじ穴以外)

構成内容

名称	個数	材質	色・外装処理
マウントフレーム	2	銅板 t2.3	「ブラック」N1.0メラミン塗装

付属品 取付用ねじ(M5)

機種内容

在庫区分	型番	外形寸法(mm)			有効高さ	取付規格	搭載可能質量(kg/2本)	質量(kg/2本)
		Wo	Ho	Do				
在庫品	NXO-14UPFN1	35.5	621.6	4.6	14U	EIA	50	0.4

外観寸法図

単位 mm

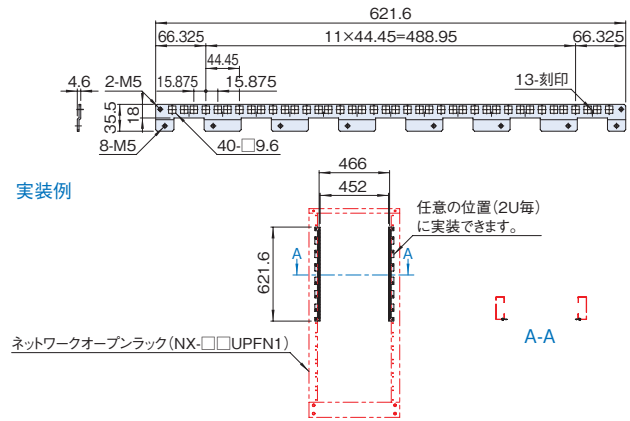

NXO SERIES マウントフレーム(ねじ穴)

RoHS
対応品

スチール

19INCH
EIA

販売単位
2本

ブラック

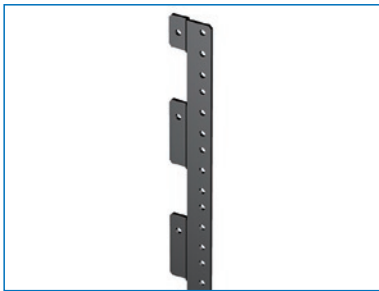

特徴

- ネットワークオープンラック(NX-□□UPFN1)専用のマウントフレームです。
- ラックの前後の上下の任意の位置(2U毎)に取り付けできます。

構成内容

名称	個数	材質	色・外装処理
マウントフレーム	2	銅板 t2.3	「ブラック」N1.0メラミン塗装

付属品 取付用ねじ(M5)

機種内容

在庫区分	型番	外形寸法(mm)			有効高さ	取付規格	搭載可能質量(kg/2本)	質量(kg/2本)
		Wo	Ho	Do				
在庫品	NXO-14UM5N1	35.5	621.6	4.6	14U	EIA	50	0.6

外観寸法図

単位 mm

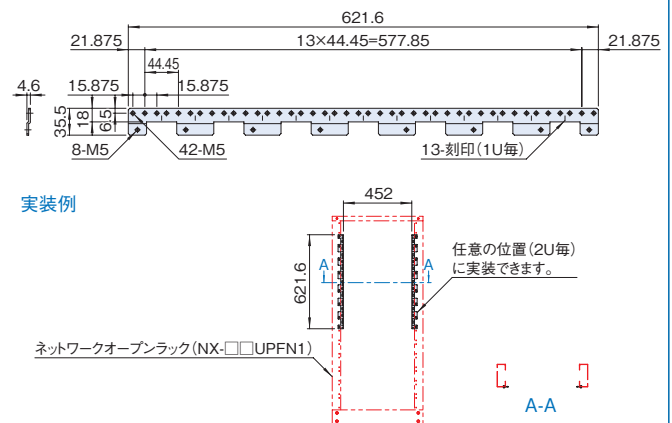

NXO SERIES 連結金具

RoHS
対応品

スチール

販売単位
1式

ブラック



特徴

- ネットワークオープンラックNXシリーズ専用の連結金具です。
- 高さが違う機種同士でも連結できます。
- 配線ダクト(NXO-□□UCDN1)を前向きに取り付ける場合にも用います。
- 通常、連結面1箇所につき本製品を1セット使用します。

構成内容

名称	個数	材質	色・外装処理
連結金具	3	銅板 t2.3	「ブラック」N1.0メラミン塗装

付属品 取付用ねじ(M5)

機種内容

在庫区分	型番	外形寸法(mm)			質量(kg)
		Wo	Ho	Do	
在庫品	NXO-15JBN1	150	30	100	1.2

外観寸法図

単位 mm

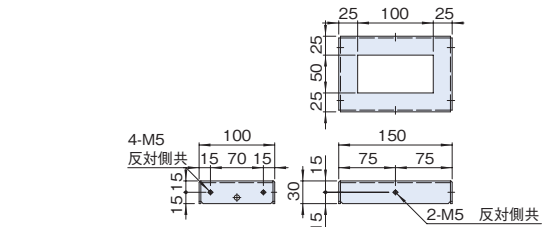

使用例

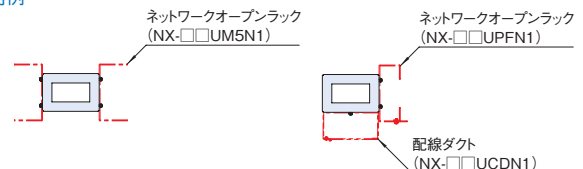

NXO SERIES 連結ボルト

RoHS
対応品

スチール

販売単位
1式

ブラック



特徴

- ネットワークオープンラック
- NXシリーズ専用の連結金具です。
- NXシリーズの高さが違う機種同士でも連結できます。
- 通常、連結面1箇所につき本製品を1セット使用します。

外観寸法図

単位 mm

ネットワークオープンラック
(NX-□□UPFN1)

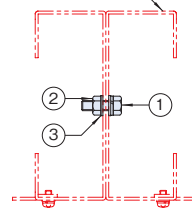

ネットワークオープンラック
(NX-□□UM5N1)

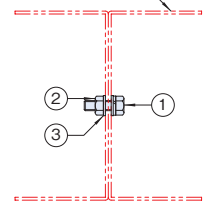

構成内容

照番	名称	個数	材質	色・外装処理
1	座金付十字穴付六角ボルトM8×25	3	銅板	黒色亜鉛めっき
2	六角ナットM8	3		
3	平座金M8	3		

付属品 無

機種内容

在庫区分	型番	質量(g)
在庫品	NXO-08JB	24

NXO SERIES キャスター

RoHS
対応品

販売単位
1式



特徴

- ネットワークオープンラックNXシリーズの架台(NXO-60PBN1)に取り付けできるキャスターです

外観寸法図

単位 mm

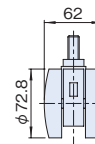
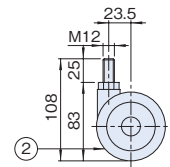
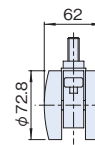
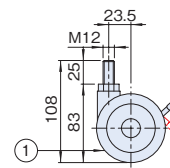

構成内容

照番	名称	個数	材質	色・外装処理
1	キャスター(ストッパー有)	2	車輪:ポリアミド	車輪部:「ブラック」 他:「アイボリー」
2	キャスター(ストッパー無)	2	車輪:ポリアミド	車輪部:「ブラック」 他:「アイボリー」
3	バネ座金M12	4	鋼材	亜鉛めっき

付属品 専用スパナ

機種内容

在庫区分	型番	適合ラックシリーズ名	許容質量(kg/1個)	質量(kg/1式)
在庫品	NPCT-83JK-S	NX(架台NXO-60PBN1)	75	1.0