

小型ラック SKR-SERIES

熱対策、施工性を考慮した通信機器収納用の小型19インチラックです。
ネットワーク用通信機器、ハブ、HDD等からサーバーまで幅広い収納に適したサイズをラインナップ。
特別仕様にも対応可能です。



前面

前・後・側面に放熱穴

熱対策のため、前・後・側面の各面に放熱穴が設けられています。前面ドアはデザイン性のある放熱穴が開閉しています。



ドアはワンタッチ着脱

放熱穴のあいたドアはワンタッチで着脱が可能です。



ドア開閉方向変更可能

標準は右開き(写真と同じ向き)ですが、左開きに容易に付け替えが可能です。

ドアは施錠可能

ハンドル部で施錠できます。(同番の鍵付属。鍵番違い対応可能)

側面・後面

ワンタッチ着脱

側板/後板は、ワンタッチ式のラッチにより容易に着脱が可能です。



施錠可能

側板/後板に別売のコインロック(SKRO-3CL)を取り付けると、施錠が可能になります。



ファン取付可能

側板/後板の放熱穴を利用し、120mm角のファンモーター(別売RAFMシリーズ)を取り付けることができ、強制排気がおこなえます。



後面

配線穴

電源、通信ケーブル用に、配線穴(蓋付き)が設けられています。



内部フレーム

パネルマウントフレーム(前面側)

□9.6の四角穴にケージナットを取り付け、機器を設置します。
ラックマウント部の横に開いているM5のねじ穴にはケーブル処理用のアクセサリ等を取り付けることができます。
19インチマウント部は、位置決め用として刻印(1U毎)が入っています。
範囲内で取付位置を変更できます。(詳細は次頁)

ガイドマウントフレーム(後面側)

□9.6の四角穴にケージナットを取り付けることでサポートアングル等を取り付けることができます。



下面

キャスター

取付可能

アジャスター部分は別売のキャスター(NPCT-70S)に取り替え可能です。



配線穴

電源、通信ケーブル用配線穴(グロメット付)が設けられています。グロメットに穴を開け、配線が可能です。

ケーブル固定用穴

ケーブルをインシュロックタイ等で結束・固定できるように、上面裏側/下面の後方に穴を設けています。

アースが可能

ラック本体と外装板とのアースが可能です。トップとボトムにアース用穴が設けられており、別売のアースバーキット(EBK-5-3P)を取り付けることができます。



SKR SERIES 小型ラック

RoHS対応品 スチール 鍵付 19INCH EIA ブラック ホワイトグレイ



仕様

- 19インチ規格 EIA規格
- 使用環境 屋内
- 主要材質 スチール
- 色 ホワイトグレイ/ブラック
- 外装処理 レザーステン塗装
- ラック搭載可能質量
 搭載可能質量(上面部) 30kg
 搭載可能質量(ラック内) 150kg
 (合計150kgまで搭載可能)

特徴

- 熱対策、施工性を考慮した通信機器収納用の小型19インチラックです。
- 豊富なサイズが、ネットワーク用通信機器、ハブ、ルーター、HDD、NAS等からサーバーまで幅広い収納に適しています。
- 熱対策のため、前・後・側面の各面に放熱穴が空いています。
- 側板と後板には、別売のファンモーター(RAFMシリーズ 120mm角の機種)を取り付けることができ、強制排気がおこなえます。
- 側板と後板は、別売のコインロック(SKRO-3CL)を取り付けると、施錠が可能になります。
- ケーブルをインシュロックタイ等で結束・固定できるように、ラック内(上面/下面)の後ろに穴を設けています
- ベースの難燃性膜厚グロメットに穴を開け、配線が可能です。
- アジャスターは、別売のキャスター(NPCT-70S)に取り替え可能です。

注意

- ベンチレーションドアは、ドア軸側のラック側面が壁がびったりついた状態では開閉できません。外観寸法図の上面図をご確認ください。

構成内容

照番	名称	個数	材質	色・外装処理
1	トップ	1	鋼板	●型番末尾W「ホワイトグレイ」 7.5Y7.4/0.8 レザーステン塗装
2	ベース	1	t1.0/t1.2/t2.0	
3	ベンチレーションドア	1	鋼板 t0.8/t2.0	
4	ベンチレーション/ファン側板	2	鋼板 t0.8	●型番末尾B「ブラック」 N1.0 レザーステン塗装
5	ベンチレーション/ファン後板	1		
6	配線穴蓋	1		
7	パネルマウントフレーム	2	鋼板 t2.0	●型番末尾W「ホワイトグレイ」 7.5Y7.4/0.8メラミン塗装 ●型番末尾B「ブラック」N1.0メラミン塗装
8	ガイドマウントフレーム	2		
9	コーナー	対称計8	ABS	[グレイ]
10	ワンタッチパネルファスナー	6	ポリプロピレン	[ブラック]
11	ハンドル	1	亜鉛ダイキャスト他	黒塗装他
12	アジャスター	4	鋼材/ABS	[ブラック]
13	難燃性膜厚グロメット	2	ネオプレンゴム	[ブラック]
14	ホールプラグ	3	ポリアミド66	●型番末尾W「ライトグレイ」 ●型番末尾B「ブラック」

※ 一部のパーツ及びねじ類を省略しています。 付属品 鍵

機種内容

在庫区分	型番(色)		外形寸法(mm)				階高	有効高さ	質量(kg)
	ホワイトグレイ	ブラック	W ₀	H ₀	D ₀	D ₁			
組立品	SKR-09U6060VW	SKR-09U6060VB	600	516	600	223.2	9U	27.7	
	SKR-09U6080VW	SKR-09U6080VB			800	323.2		32.9	
	SKR-09U60A0VW	SKR-09U60A0VB			1000	423.2		37.2	
	SKR-12U6060VW	SKR-12U6060VB	600	616	600	223.2	12U	30.9	
	SKR-12U6080VW	SKR-12U6080VB			800	323.2		35.4	
	SKR-12U60A0VW	SKR-12U60A0VB			1000	423.2		39.8	
	SKR-14U6060VW	SKR-14U6060VB	600	716	600	223.2	14U	33.5	
	SKR-14U6080VW	SKR-14U6080VB			800	323.2		38.2	
	SKR-14U60A0VW	SKR-14U60A0VB			1000	423.2		42.8	
	SKR-16U6060VW	SKR-16U6060VB	600	816	600	223.2	16U	35.7	
	SKR-16U6080VW	SKR-16U6080VB			800	323.2		40.5	
	SKR-16U60A0VW	SKR-16U60A0VB			1000	423.2		45.3	

外観寸法図

単位 mm

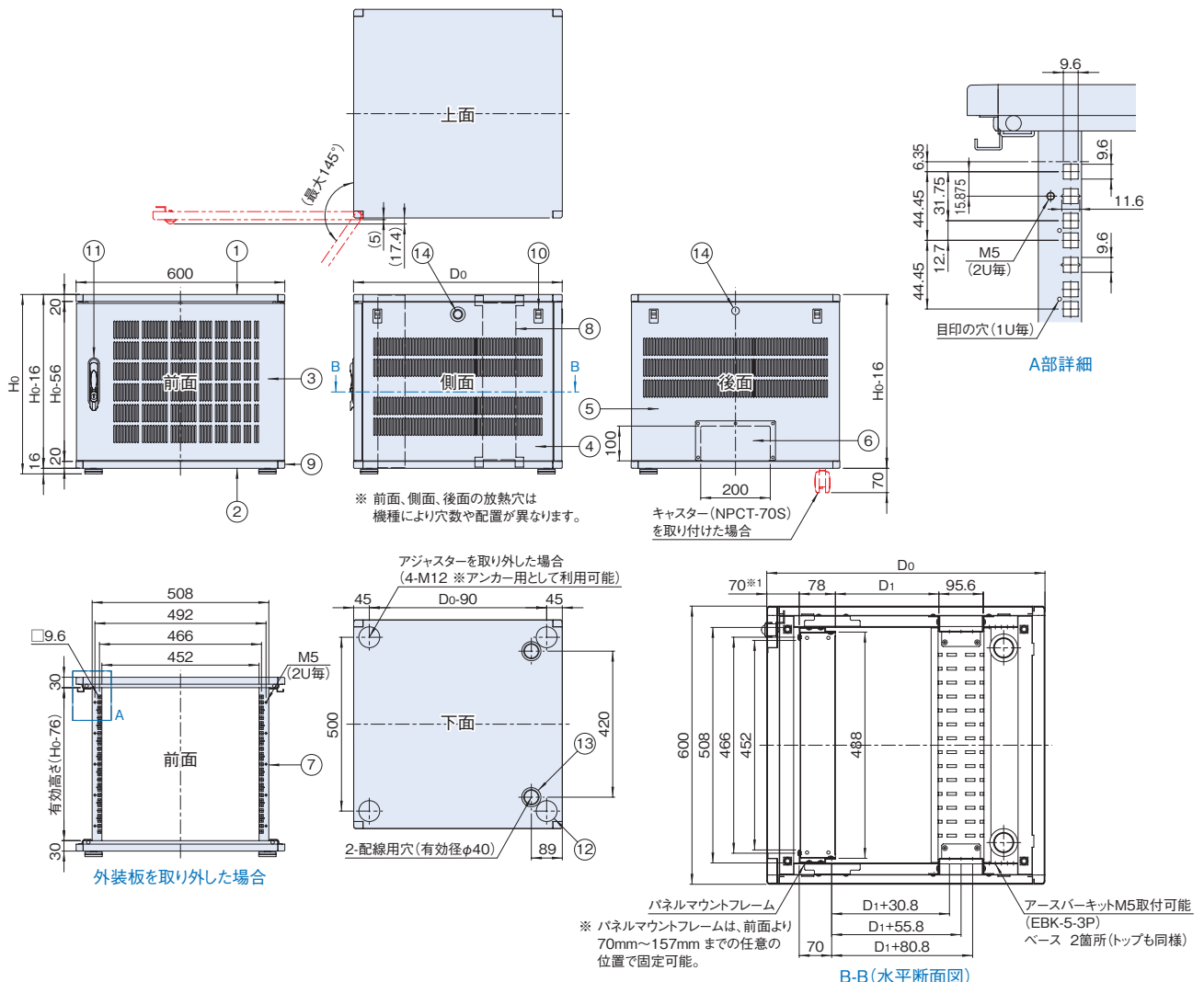

SKRO SERIES コインロック

RoHS
対応品

販売単位
3個

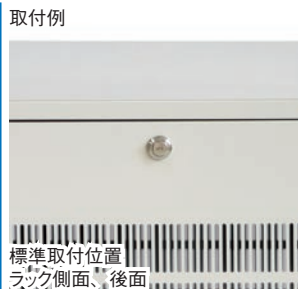

- 特徴**
- コインロックを取り付けると、ラック側板と後板の施錠が可能になります。
 - 側面と後面のホールプラグをコインロックに取り替えて使用します
 - 側面と後面の3面分、3個入りです。

構成内容

名称	個数	材質	色・外装処理
クリップ式コインロック	3	主要材質：亜鉛ダイキャスト	ニッケルめっき等

付属品 クリップ、鍵2個

機種内容

在庫区分	型番	適合ラックシリーズ名	質量 (g)
在庫品	SKRO-3CL	NFR	42

SKRO SERIES パネルマウントフレーム

RoHS
対応品

ねじ付
スケール

販売単位
2本

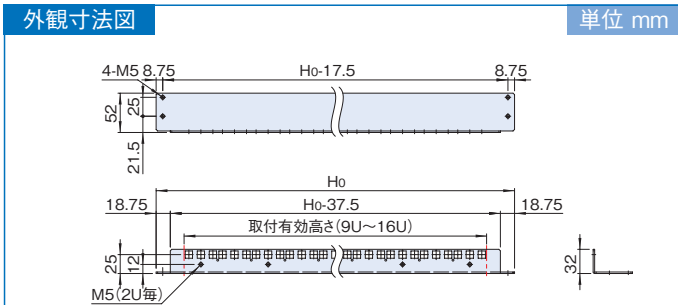
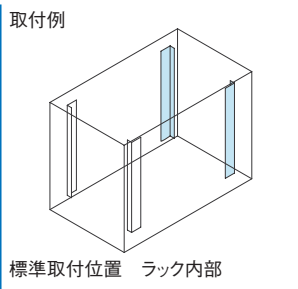

- 特徴**
- 小型ラックSKRシリーズ専用のパネルマウントフレームです。
 - ラックの後面側に取り付けられ、19インチ機器をラック前後から取り付ける事ができるようになります。
 - 四角穴にケージナットを取り付けることで、ねじ穴を設けることができます。

構成内容

名称	個数	材質	色・外装処理
パネルマウントフレーム	2	鋼板 t2.0	●型番末尾N1 「ブラック」N1.0メラミン塗装 ●型番末尾WG 「ホワイトグレイ」7.5Y7.4/0.8メラミン塗装

付属品 取付用ねじ(M5 8本)

機種内容

在庫区分	型番(色)		外形寸法(mm)		取付有効高さ	適合ラックシリーズ名 (適合機種サイズmm)	質量 (kg/2本)
	型番	色	W	H			
在庫品	SKRO-09UPF-	□	32	474	52	SKR (D800-1000)	1.1
	SKRO-12UPF-	□		574			1.3
	SKRO-14UPF-	□		674			1.6
	SKRO-16UPF-	□		774			1.8

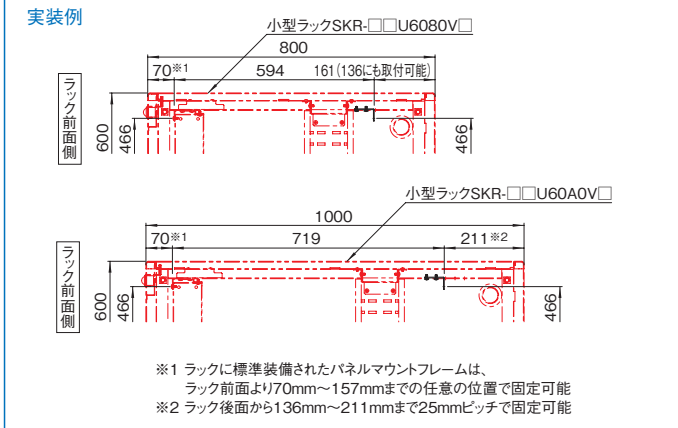

NPCT SERIES キャスター

RoHS
対応品

販売単位
4個

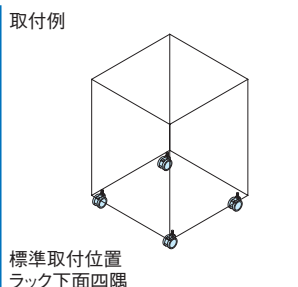

- 特徴**
- ストッパー付きの一軸双輪キャスターです。
 - ねじ穴 (M12) に取り付けて使用します。
 - ラックの移動が容易になります。
 - 別売のキャスター固定金具 (RACT-70BK) を取り付けると、転倒や地震時の移動を防止するアンカー固定が可能です。

構成内容

名称	個数	材質	色・外装処理
キャスター	4	本体：アルミ合金 車輪：ポリアミド	車輪：「ブラック」

付属品 無

機種内容

在庫区分	型番	適合ラックシリーズ名	許容質量 (kg/1個)	許容質量 (kg/4個)	質量 (kg/一式)
在庫品	NPCT-70S	SKR	150	480	0.8

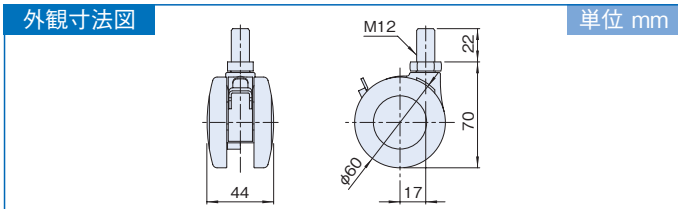

SKR SERIES 小型ラック 共通アクセサリダイジェスト ※19インチ規格品等を省略

ジャンル	製品名	型番/シリーズ名	適合機種サイズmm	必要アクセサリ	備考	参照
設置	キャスター	NPCT-70S	全機種	—	アジャスターを取替	—
	キャスター固定金具	RACT-70BK	全機種	NPCT-70S	—	—
収納	収納棚	RH	別表参照	化粧ビス (PBOシリーズ、ただしM5の機種) ケージナット (M5)	パネルマウントフレームに取付	—
	ラッチ付スライド収納棚	RSWF2	全機種	化粧ビス (PBOシリーズ、ただしM5の機種) ケージナット (M5)	パネルマウントフレームに取付	—
	回転キーボードテーブル	RAKT-08JE□□	D800以上	化粧ビス (PBOシリーズ、ただしM5の機種) ケージナット (M5)	パネルマウントフレームに取付	—
	自転式キーボードテーブル	RAKT-0845R□□	全機種	化粧ビス (PBOシリーズ、ただしM5の機種)	パネルマウントフレームに取付	—
	Pitana (ピタナ軽量棚/中量棚)	RAPS	別表参照	サポートアングル (NPSAFシリーズ)	—	—
	前後マウント伸縮棚	NPTS	D800以上	化粧ビス (PBOシリーズ、ただしM5の機種) ケージナット (M5)	パネルマウントフレームとガイドマウントフレームに取付	—
	前面ビス止め棚 (サポートアングル付)	NPO	別表参照	—	パネルマウントフレームとガイドマウントフレームに取付	—
サポート	サポートアングル	NPSAF	別表参照	—	パネルマウントフレームとガイドマウントフレームに取付	—

※使用できるアクセサリの一部を抜粋して掲載しています。これら以外にも使用可能なアクセサリは多数ありますので、共通アクセサリのページをご覧ください。
 ※ラックの規格 (JISまたはEIA) と同じ規格のアクセサリを選定してください。19インチパネル等の規格品のアクセサリは省略しています。

製品名	型番	適合ラック奥行寸法 (mm)		
		600	800	1000
収納棚	RH-□□40□-□□	○	○	○
	RH-□□50□-□□	○	○	○
	RH-□□60□-□□		○	○
Pitana (ピタナ軽量棚/中量棚)	RAPS-□□30□□-□□	○	○	○
	RAPS-□□40□□-□□	○	○	○
	RAPS-□□50□□-□□		○	○
	RAPS-□□60□□-□□			○
	RAPS-□□70□□-□□			
前面ビス止め棚 (サポートアングル付)	NPO-2039SLH□□□	●		
	NPO-2054SLH□□□		●	
	NPO-2069SLH□□□			●
サポートアングル	NPSAF-32	●		
	NPSAF-42		●	
	NPSAF-47			
	NPSAF-52			●
	NPSAF-62			

●取り付くもの ○取り付くが別にアクセサリが必要なもの