

FOTOSERIES モニター取付フレーム

ねじ付 アルミ 販売単位 1式

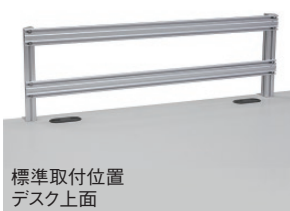

取付例



標準取付位置
デスク上面

特徴

- モニター取付用のフレームで、システムデスクFOTシリーズやデスクキャビネットRKDNシリーズにモニターを取り付けることができます。
- 別売のモニター固定金具(FOTO-MMK□A-N7)をWフレームの任意の位置でねじ止めできます。
- Wフレームの溝の自由な位置にクッションナットM5(PNO-13CN5)を挿入できます。
- 上下2本のWフレームは高さ位置を調整できるので、Wフレームに挿入したクッションナットM5に対してモニターアーム等を取り付けできます。

構成内容

照番	名称	個数	材質	色・外装処理
1	Hフレーム	2	アルミ押出形材	B2アルマイト
2	Wフレーム	2		
3	Hフレームカバー	2	アルミ板 t1.5	
4	Hフレーム固定金具	2		

※一部のパーツ及びねじ類を省略しています。 付属品 取付用ねじ(M10×45 2本)

機種内容

在庫区分	型番	外形寸法(mm)			適合デスクシリーズ名	搭載可能質量(kg)	質量(kg)
		W ₀	H ₀	D ₀			
在庫品	FOTO-9030MF	920	332.5	142.5	FOT RKDN	16	2.6

外観寸法図

単位 mm

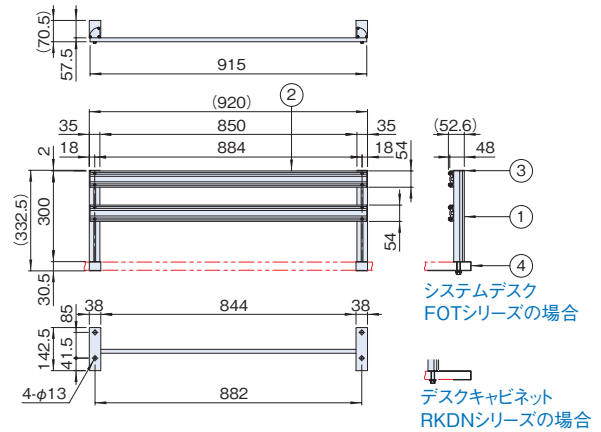

※取付図はシステムデスクFOTシリーズのカタログの外観寸法図をご参照ください。

FOTOSERIES モニター取付金具



FOTO-MMK2A-N7



FOTO-MMK3A-N7

FOTO-MMK2A-N7
取付例

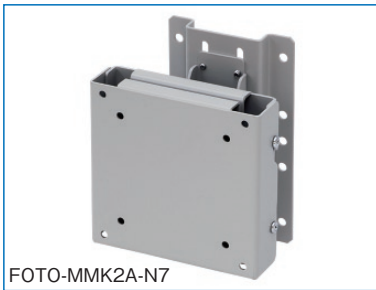

上下と回転の
角度調整が可能

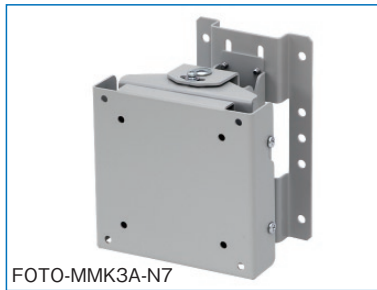
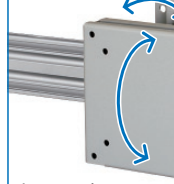
FOTO-MMK3A-N7
取付例

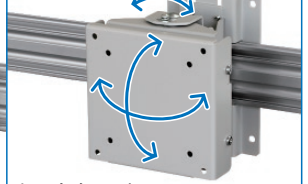

上下左右と回転の
角度調整が可能

特徴

- モニターを取り付けし、視認しやすい角度に調整できる金具です。
- 別売のモニター取付フレーム(FOTO-9030MF)、19インチラックモニター取付フレーム(RMF-1U40-N7)、または壁面に取り付けできます。
- FOTO-MMK2A-N7は、約30度までの上下傾斜と回転の角度調整が可能です。
- FOTO-MMK3A-N7は、約30度までの上下傾斜、左右、回転の角度調整が可能です。
- 角度調整したモニターは、調整後の角度でそのまま保持されます。
- モニターは、取付ピッチが75×75mmと100×100mm(VESA規格)の製品に対応しています。

注意

- 取り付けるモニターサイズによっては可動域が小さくなる場合があります。

構成内容

照番	名称	個数	材質	色・外装処理
1	フレーム連結ブラケット	1	鋼板 t2.0	[ペールグレイ]
2	モニター取付金具	1	鋼板 t1.6	N7.5メラミン塗装

※ 一部のパーツ及びびねじ類を省略しています。
付属品 フレーム取付用ねじ(M5×12 2本、クッションナットM5 2個)、モニター取付用ねじ(M4×12 4本)

機種内容

在庫区分	型番	外形寸法(mm)			適合製品 型番	許容質量 (kg)	質量 (kg)
		Wo	Ho	Do			
在庫品	FOTO-MMK2A-N7	120	150	88.6	FOTO-9030MF	5.0	1.1
	FOTO-MMK3A-N7			114.1	RMF-1U40-N7		1.2

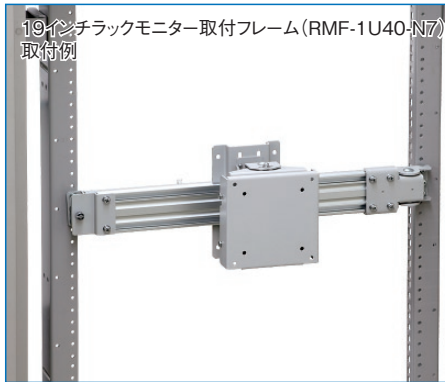
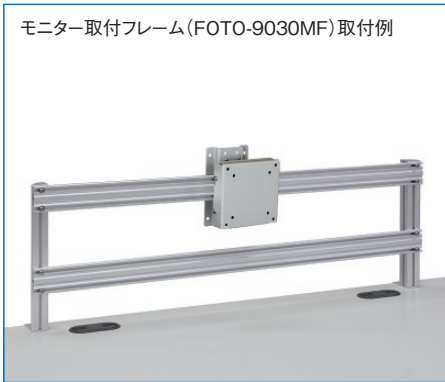

外観寸法図

単位 mm

FOTO-MMK2A-N7

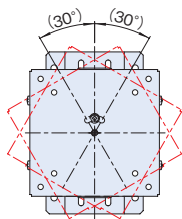
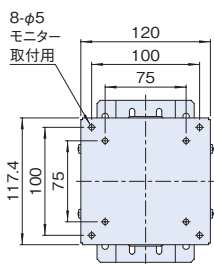
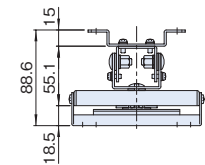

回転角度調整範囲

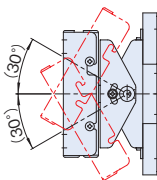
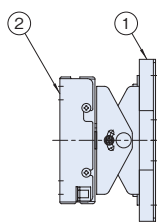

上下傾斜 角度調整範囲



FOTO-MMK3A-N7



回転角度調整範囲

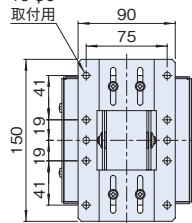
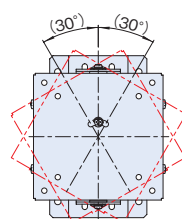
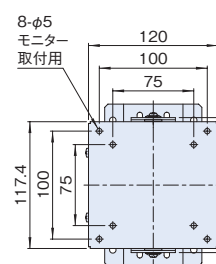
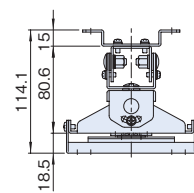
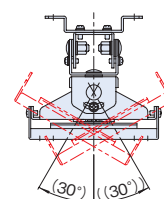

左右角度調整範囲

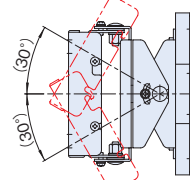
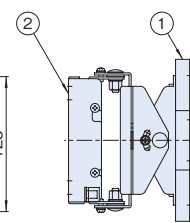

上下傾斜 角度調整範囲

