

変更 REVISIONS			
回数 REV. MARK	日付 DATE	記事 CONTENTS	変更者 REVISED BY

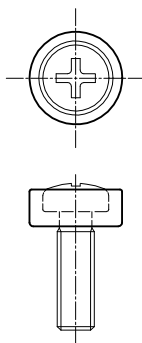

(1 : 1)

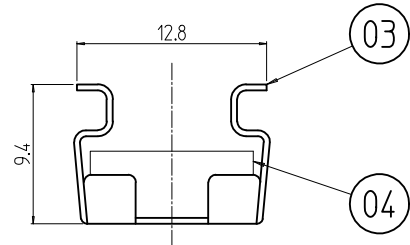
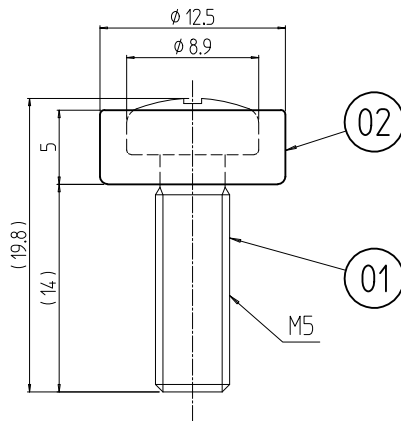
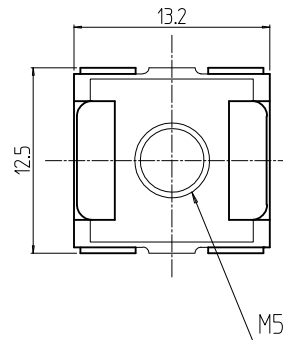
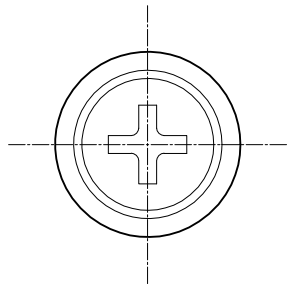
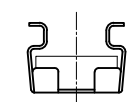
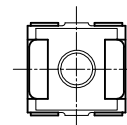

(1 : 1)

注1. 厚座金は小ねじにセットされているため取り外し不可。

50	04		四角ナット	KCH10R12TN t4.5	Ep-Fe/Cu,Ni	
50	03		ケージナット金具	S55C t0.4		
50	02		厚座金	SWCH10R	Ep-Fe/Cu+Nib5	
50	01		十字穴付小ねじ M5x14			
個数 QUANTITY	No.	図番 DRAWING No.	部品名 PART NAME	材質 MATERIAL	仕上 FINISH	
PBOS-5F14F50	MODEL	単位 UNIT	mm	図名 TITLE	外觀寸法	
		尺度 SCALE	2 : 1	品名 NAME	化粧ビス・ケージナットセット	
	型式 MODEL	出			型式 MODEL	PBOS-5F14F50
		SETTSU 摂津金属工業株式会社			図番 DRAWING No.	PBOS-630111