

ネットワークラック
KNC2SERIES

ネットワーク機器収納
ケーブルマネジメント向け
スチール製19インチラック

特徴・機能紹介



上面

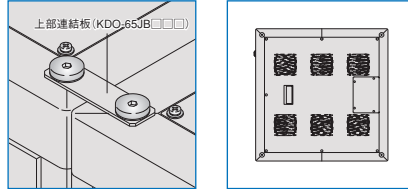

- ・上部連結板(KDO-65JB)により、ラック同士を上部にて連結できます。※ラック下部は連結されませんのでアンカー固定する場合等に使用してください。
- ・ラック上面からケーブルの導入ができるように開口部を設けています。(カバー付き)

ファンモーター取付

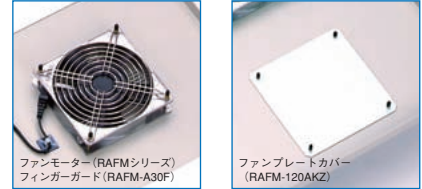

- ・ラック上部の天板にファンモーターを最大6個または8個取り付けできます。
- ※排気効率の関係でファンモーターを取り付けない開口部にはファンプレートカバー(RAFM-120AKZ)を取り付けてください。

ドア、側板、後板 施錠可能



- ・ドア、側板、後板が施錠できます。

※鍵は付属しています。(同番)
ドアは鍵番違いにすることができます。

ドア、側板、後板の着脱が容易

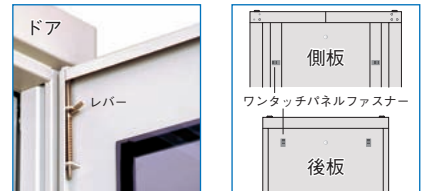

- ・ドアは上部のレバーにより、工具無しで容易に着脱できます。
- ・側板・後板はワンタッチパネルファスナーにより簡単に着脱できます。

底面

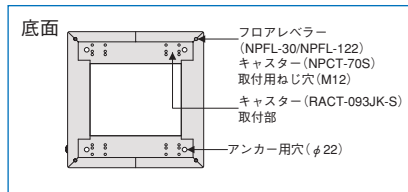

- ・ラックの底面はケーブルの配線を考慮した大きな開口部を設けています。
- ・アンカー固定、キャスター(RACT-093JK-S / NPCT-70S)フロアレベラー(NPFL-30/NPFL-122)の取り付けが可能です。
- ※キャスター(RACT-093JK-S)とフロアレベラー(NPFL-122)との併用は可能です。ただし、これ以外は併用できません。

アース



- ・ベース、外装プレートのアースが可能です。
- ・別売のアース線キット(KDO-EWK-01)を使用することにより主要構成部品を電氣的につなぐことができます。

パネルマウントフレーム

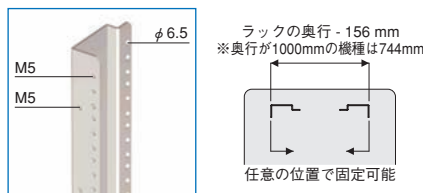

- ・19インチマウント部はM5のねじ穴となっています。
- ・スプリングナット(NPO-0508SSU)を取り付けることでサポートアングル等を取り付けることができます。
- ・M5のねじ穴にはケーブル処理用のアクセサリを取り付けることができます。
- ・1U間隔にて刻印があるため、機器実装時の位置決めが容易です。



KNC2 SERIES ネットワークラック

スチール 鍵付 19INCH EIA ブラック ホワイトグレー

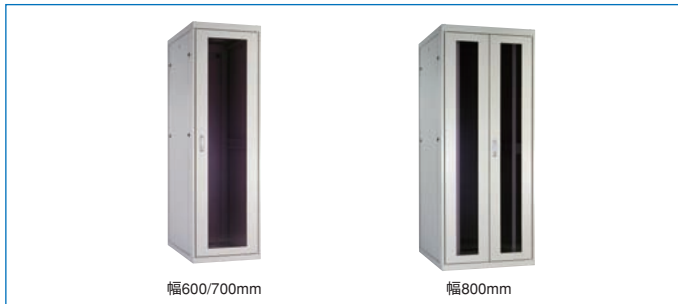

仕様
 ● パネルマウントはEIA規格 (EIA-310-D第1部) に準拠
 ● 使用環境 屋内

注意
 ● ラック上面への重量物の搭載は変形するおそれがありますのでひかえてください。

構成内容

照番	名称	個数	材質	色・外装処理
1	トップ	1	鋼板 (SPCC t2.0/t2.3)	「ホワイトグレー」7.5Y7.4/0.8メラミン塗装 型番末尾B: 「ブラック」N1.0レザーステン塗装
2	ベース	1	鋼板 (SECC t1.2 RF)	
3	Hフレーム	4	鋼板 (SECC t1.2 RF)	「ホワイトグレー」7.5Y7.4/0.8メラミン塗装 型番末尾B: 「ブラック」N1.0レザーステン塗装 「ミスティスモーク」
4	ドア	1	鋼板 (SPCC t0.8/t1.0/t2.0) アクリル板 t3.0	
5	後板	1	鋼板 (SECC t0.8)	「ホワイトグレー」塗装 型番末尾B: 「ブラック」N1.0レザーステン塗装
6	側板	2	鋼板 (SECC t0.8)	
7	天板	1	鋼板 (SPCC t1.0)	「ホワイトグレー」塗装 型番末尾B: 「ブラック」N1.0メラミン塗装
8	パネルマウントフレーム	4	鋼板 (SPCC t2.6)	
9	サイドフレーム	0/2※1	鋼板 (SPCC t2.0)	ニッケルクロムめっき
10	M12化粧ボルト	4	丸鉄 φ25	

※一部のパーツ及びねじ類を省略しています。 付属品 鍵

※1 高さHoが1600mm以下の機種は0本、高さHoが1750mm以上の機種は2本になります

機種内容1

在庫区分	W600		H1000-2200			D600-1000		パネル取付有効高さ	質量 (kg)			
	型番 (外装色)		幅Wo	高さHo	奥行Do							
非標準	ホワイトグレー	ブラック	600	1000	19U	600	61	600	19U			
	—	—				700	67					
	—	—				800	73					
	—	—				900	79					
	—	—				1000	85					
	—	—				600	70					
	標準	—		—	1250	24U	700			76	700	24U
		—		—			800			82		
		—		—			900			88		
		—		—			1000			94		
		—		—			600			79		
		—		—			700			85		
	非標準	—		—	1500	30U	800			91	900	30U
		—		—			900			97		
		—		—			1000			103		
		—		—			600			83		
		—		—			700			89		
		—		—			800			95		
	標準	—		—	1750	36U	900			101	1000	36U
		—		—			1000			107		
		—		—			600			92		
		—		—			700			98		
		—		—			800			104		
		—		—			900			110		
非標準	—	—	1800	37U	1000	116	1000	37U				
	—	—			600	94						
	—	—			700	100						
	—	—			800	106						
	—	—			900	112						
	—	—			1000	118						
標準	KNC2-42U6060	KNC2-42U6060 B	2000	42U	600	102	1000	42U				
	KNC2-42U6070	KNC2-42U6070 B			700	108						
	KNC2-42U6080	KNC2-42U6080 B			800	114						
	KNC2-42U6090	KNC2-42U6090 B			900	120						
	KNC2-42U60A0	KNC2-42U60A0 B			1000	126						
	KNC2-46U6060	KNC2-46U6060 B			600	107						
	KNC2-46U6070	KNC2-46U6070 B			700	113						
	KNC2-46U6080	KNC2-46U6080 B			800	119						
	KNC2-46U6090	KNC2-46U6090 B			900	125						
	KNC2-46U60A0	KNC2-46U60A0 B			1000	131						

機種内容2

在庫区分	W700		H1000-2200			D600-1000		パネル取付有効高さ	質量 (kg)			
	型番 (外装色)		幅Wo	高さHo	奥行Do							
非標準	ホワイトグレー	ブラック	700	1000	19U	600	69	700	19U			
	—	—				700	75					
	—	—				800	81					
	—	—				900	87					
	—	—				1000	93					
	—	—				600	78					
	標準	—		—	1250	24U	700			84	700	24U
		—		—			800			90		
		—		—			900			96		
		—		—			1000			102		
		—		—			600			87		
		—		—			700			93		
	非標準	—		—	1500	30U	800			99	900	30U
		—		—			900			105		
		—		—			1000			111		
		—		—			600			91		
		—		—			700			97		
		—		—			800			103		
	標準	—		—	1600	32U	900			109	1000	32U
		—		—			1000			115		
		—		—			600			100		
		—		—			700			106		
		—		—			800			112		
		—		—			900			118		
非標準	—	—	1750	36U	1000	124	1000	36U				
	—	—			600	102						
	—	—			700	108						
	—	—			800	114						
	—	—			900	120						
	—	—			1000	126						
標準	KNC2-42U7060	KNC2-42U7060 B	2000	42U	600	110	1000	42U				
	KNC2-42U7070	KNC2-42U7070 B			700	116						
	KNC2-42U7080	KNC2-42U7080 B			800	122						
	KNC2-42U7090	KNC2-42U7090 B			900	128						
	KNC2-42U70A0	KNC2-42U70A0 B			1000	134						
	KNC2-46U7060	KNC2-46U7060 B			600	115						
	KNC2-46U7070	KNC2-46U7070 B			700	121						
	KNC2-46U7080	KNC2-46U7080 B			800	127						
	KNC2-46U7090	KNC2-46U7090 B			900	133						
	KNC2-46U70A0	KNC2-46U70A0 B			1000	139						

機種内容3

在庫区分	W800		H1600-2200			D600-1000		パネル取付有効高さ	
	型番 (外装色)		幅Wo	高さHo	奥行Do				
非標準	ホワイトグレー	ブラック	800	1600	32U	600	1000	32U	
	—	—				700			
	—	—				800			
	—	—				900			
	—	—				1000			
	—	—				600			1800
	—	—		700					
	—	—		800					
	—	—		900					
	—	—		1000					
	—	—		600	2000	42U			
	—	—		700					
	—	—		800					
	—	—		900					
	—	—		1000					
	—	—		600					2200
	—	—		700					
	—	—		800					
	—	—		900					
	—	—		1000					

KNC2 SERIES ネットワークラック

スチール 鍍付 19INCH EIA ブラック ホワイトグレイ

外觀寸法図

単位 mm

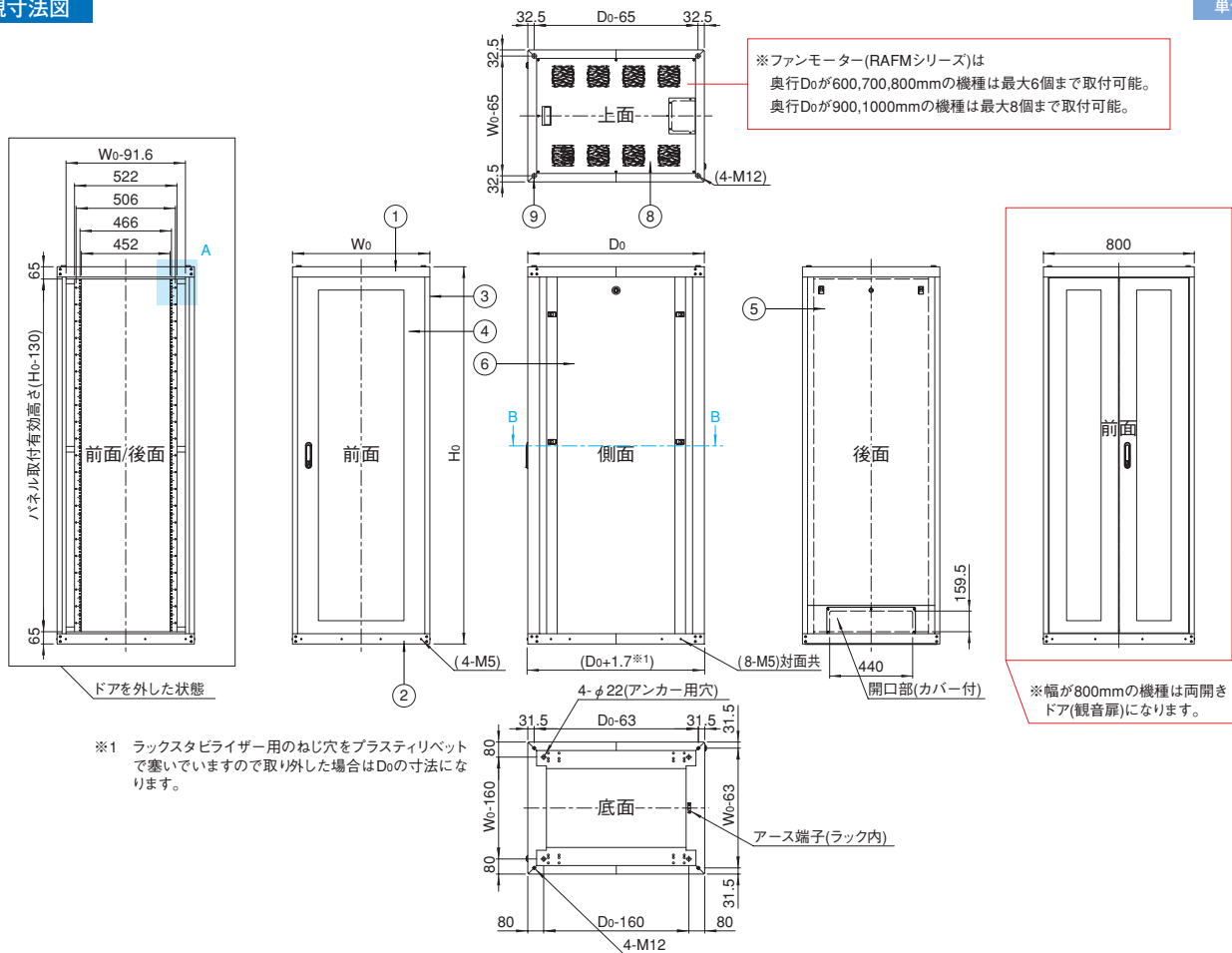

KDC2 KNC2

A部詳細

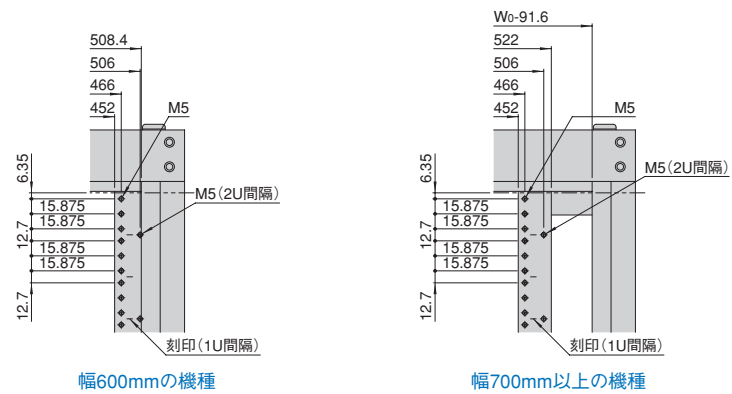

B-B断面

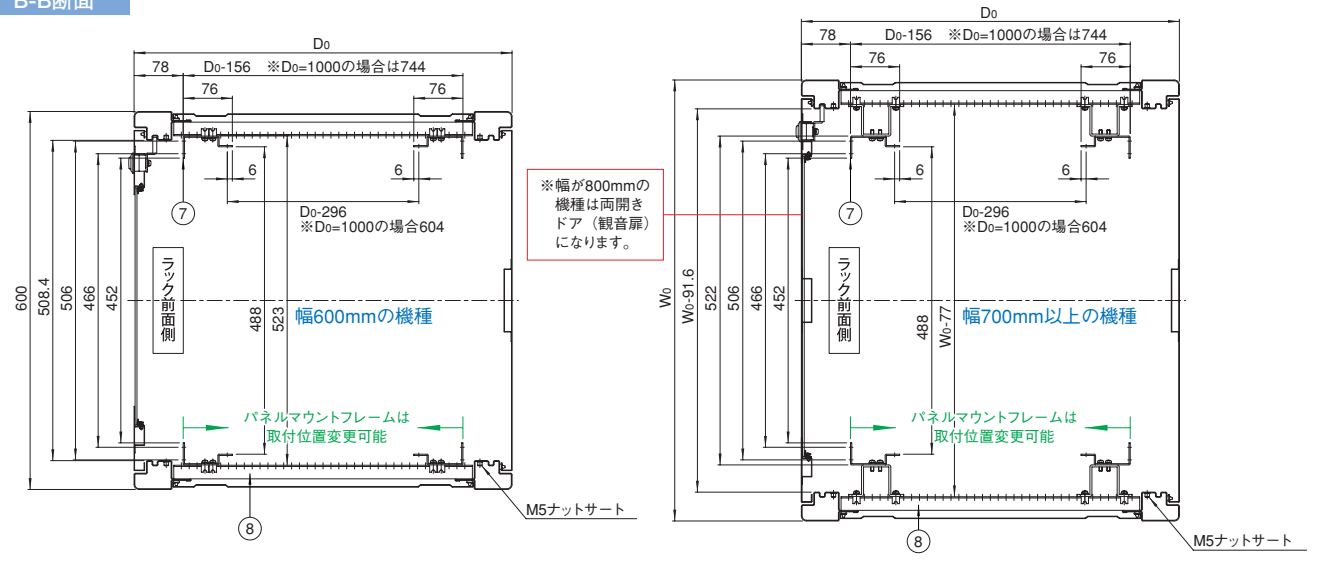

KDO SERIES 上面連結板

スチール

販売単位
2枚

ホワイトグレイ

ブラック

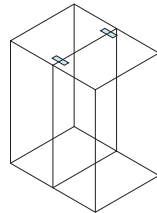

取付例

標準取付位置
ラック上面

特徴

- ラック同士を上部で連結する場合に使用します。
- ラック上面のM12化粧ボルトを利用することにより、連結できます。

注意

- ラック下部は連結されませんのでアンカー固定する場合等に使用してください。

構成内容

型番	個数	材質	色・外装処理
上面連結板	2	鋼板(SPPC t2.3)	●KDO-65JBの場合 「ホワイトグレイ」ED塗装 ●KDO-65JB-BKの場合 「ブラック」N1.0メラミン塗装
付属品	無		

機種内容

在庫区分	型番	外形寸法(mm)			適合ラック シリーズ名	質量(g/1枚)
		幅W ₀	高さH ₀	奥行D ₀		
標準	KDO-65JB	90	25	KDC2 KNC2	30	
	KDO-65JB-BK				30	

外観寸法図

単位 mm

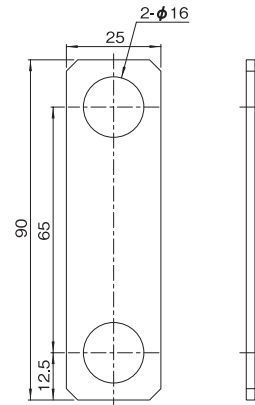
KDC2
KNC2

KDO SERIES アンカーサポーター

スチール

販売単位
4枚

取付例

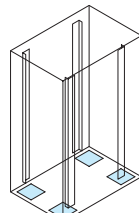
標準取付位置
ラック内底部

特徴

- KDC2,KNC2シリーズをアンカー固定する場合に用いる金具です。
- 地震時のアンカー固定部に掛かる力を分散させ、ベースの変形を防止します。

構成内容

照番	名称	個数	材質	色・外装処理
1	アンカーサポーター	4	鋼板(SPHC t4.5)	亜鉛めっき
付属品	無			

機種内容

在庫区分	型番	外形寸法(mm)			適合ラック	質量(kg/1式)
		幅W ₀	高さH ₀	奥行D ₀		
標準	KDO-0707ASP	77.5	4.5	77.5	KDC2,KNC2シリーズ	0.77

実装図

単位 mm

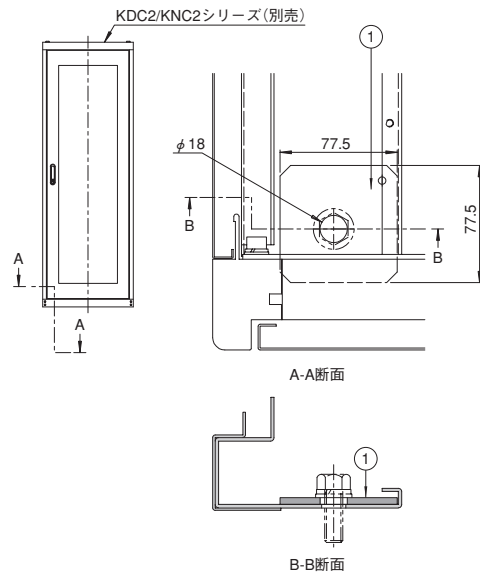

KDO2SERIES DH取付金具

ねじ付 スチール 販売単位 1個 ホワイトグレイ

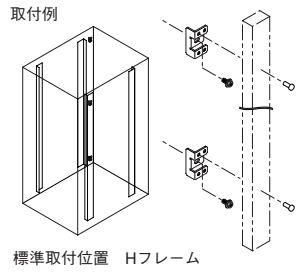

特徴

●KDC2/KNC2シリーズのHフレームにACパワーダクト(NPDHシリーズ)を左右に取り付ける場合等に用います。

構成内容

名称	個数	材質	色・外装処理
DH取付金具	1	鋼板(SEHC t2.0)	「ホワイトグレイ」7.5Y7.4/0.8メラミン塗装
付属品	取付用ねじ(1本)		

機種内容

在庫区分	型番	適合ラックシリーズ名	質量(g)
標準	KDO2-024DHA	KDC2 KNC2	23

必要数

ラック型番	適合ACパワーダクト型番	DH取付金具(KDO2-024DHA)必要数
K□C2-19U□□□□□	DH-069ASSY	2
K□C2-24U□□□□□	DH-087ASSY	
K□C2-30U□□□□□	DH-110ASSY	
K□C2-32U□□□□□	DH-137ASSY	
K□C2-36U□□□□□	DH-137ASSY	3
K□C2-37U□□□□□	DH-137ASSY	
K□C2-42U□□□□□	DT-2400P/DH-160ASSY	
K□C2-46U□□□□□	DH-192ASSY	

外観寸法図

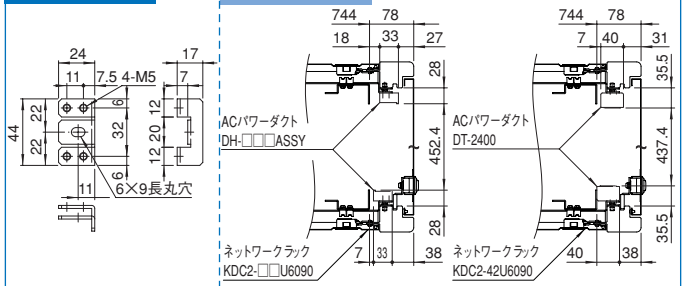

KDC2
KNC2

KDO2SERIES サイドフレーム

ねじ付 スチール 販売単位 1個 ホワイトグレイ

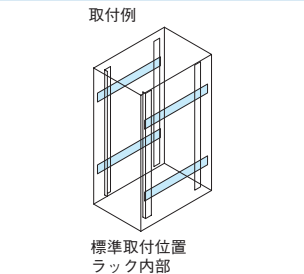
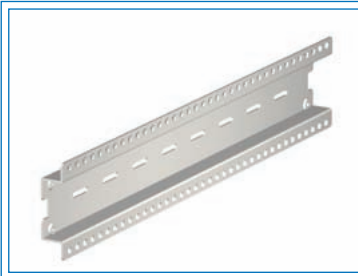

特徴

●KDC2/KNC2シリーズの内部にACパワーダクト等のアクセサリを取り付ける場合に用います。

注意

●ラックが連結されている状態では取り付けることができません。

構成内容

名称	個数	材質	色・外装処理
サイドフレーム	1	鋼板(t2.0)	「ホワイトグレイ」塗装
付属品	取付用ねじ		

機種内容

在庫区分	型番	外観寸法(mm)			適合ラックシリーズ名	質量(kg)
		幅W ₀	高さH ₀	奥行D ₀		
標準	KDO2-600SF	21.6	87	472	KDC2-□□U□□60□ KNC2-□□U□□60□	0.9
	KDO2-700SF			572	KDC2-□□U□□70□ KNC2-□□U□□70□	1.1
	KDO2-800SF			672	KDC2-□□U□□80□ KNC2-□□U□□80□	1.3
	KDO2-900SF			772	KDC2-□□U□□90□ KNC2-□□U□□90□	1.4
	KDO2-A00SF			872	KDC2-□□U□□A0□ KNC2-□□U□□A0□	1.6

必要数・位置

ラック型番	詳細寸法(mm)	図	ラック1台当たりの最大取付可能個数	備考
KDC2-19U□□□□□ KNC2-19U□□□□□	350	図A	4	—
KDC2-24U□□□□□ KNC2-24U□□□□□	600			
KDC2-30U□□□□□ KNC2-30U□□□□□	850			
KDC2-32U□□□□□ KNC2-32U□□□□□	—			
KDC2-36U□□□□□ KNC2-36U□□□□□	550	図C	4	中央部2本は標準実装済
KDC2-37U□□□□□ KNC2-37U□□□□□	—	図D		
KDC2-42U□□□□□ KNC2-42U□□□□□	675	図C		
KDC2-46U□□□□□ KNC2-46U□□□□□	—	図E		

外観寸法図

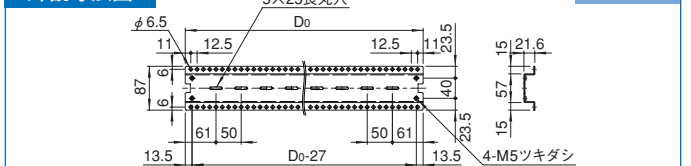

実装寸法図

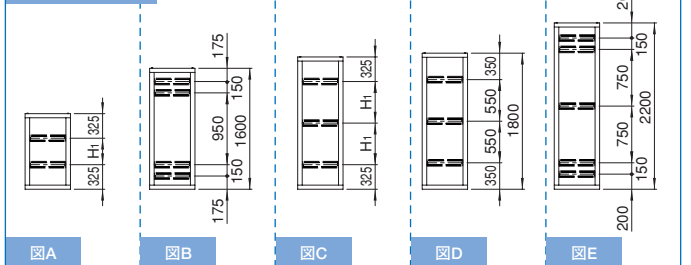

KDO2 SERIES ロッドロックセット

ねじ付

スチール

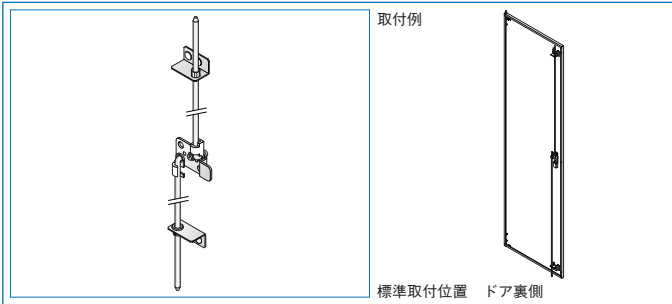
販売単位
1式

構成内容

照番	名称	個数	材質	外装処理
1	ロッド棒(上)	1	鋼材(SS400 φ6)	亜鉛めっき
2	ロッド棒(下)	1		
3	ロッドホルダー	2	鋼材(t1.2)	「ホワイトグレイ」塗装
4	ロッド用ハンドル止め金	1	鋼材(SPPC t2.3)	亜鉛めっき
5	クイックブッシュ	2	ナイロン(PA)	「ホワイト」
6	スナップブッシング	2	ナイロン66(PA)	「ブラック」
7	プラスチックリベット	4	ナイロン6(PA)	「ブラック」

付属品 無

機種内容

型番	型番	適合ラックシリーズ名	質量(kg)
標準	KDO2-36URLS	KDC2-36U□□□□□ KNC2-36U□□□□□	0.44
非標準	KDO2-37URLS	KDC2-37U□□□□□ KNC2-37U□□□□□	0.45
標準	KDO2-42URLS	KDC2-42U□□□□□ KNC2-42U□□□□□	0.49
	KDO2-46URLS	KDC2-46U□□□□□ KNC2-46U□□□□□	0.54

特徴

- KDC2/KNC2シリーズのドアを3点固定式に変更する場合にドアのハンドル部等に取り付けます。
- 3点固定式のため、ドアを閉めた状態の時、確実にしっかりとロックされます。

注意

- 原則として本製品はラック本体と一緒にご依頼ください。別途ご依頼される場合は最寄りの営業所までお問い合わせください。

外観寸法図

単位 mm

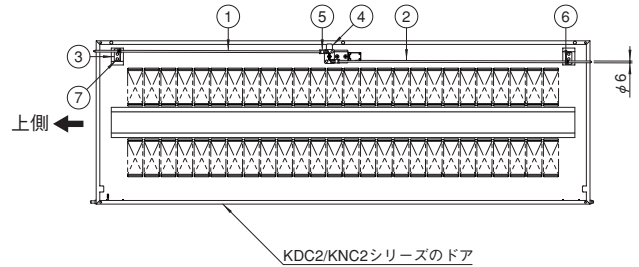

KDO2 SERIES ボトムグランドプレート2

ねじ付

スチール

販売単位
2枚

ホワイトグレイ

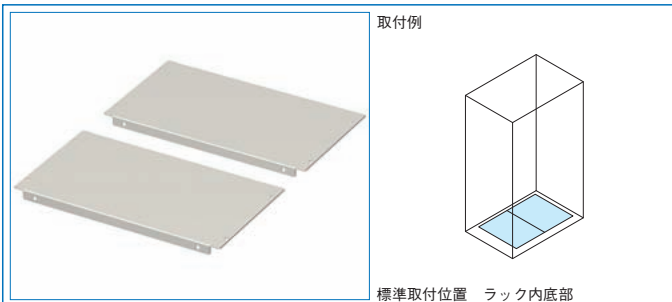

構成内容

名称	個数	材質	色・外装処理
ボトムグランドプレート2	2	鋼板(t1.6)	「ホワイトグレイ」塗装

付属品 取付用ねじ

機種内容

在庫区分	型番	外観寸法(mm)			適合ラック型番	質量(kg/一式)
		幅W0	高さH0	奥行D0		
非標準	KDO2-6060BGP2	348	16	195	KDC2-□□U6060 KNC2-□□U6060	1.9
	245			KDC2-□□U6070 KNC2-□□U6070	2.4	
	295			KDC2-□□U6080 KNC2-□□U6080	2.8	
	345			KDC2-□□U6090 KNC2-□□U6090	3.2	
	395			KDC2-□□U60A0 KNC2-□□U60A0	3.7	
	KDO2-7060BGP2	448	16	195	KDC2-□□U7060 KNC2-□□U7060 KDC2-□□U8060 KNC2-□□U8060	2.5
	KDO2-7070BGP2			245	KDC2-□□U7070 KNC2-□□U7070 KDC2-□□U8070 KNC2-□□U8070	3.1
	KDO2-7080BGP2			295	KDC2-□□U7080 KNC2-□□U7080	3.6
					KDC2-□□U8080 KNC2-□□U8080	
	KDO2-7090BGP2			345	KDC2-□□U7090 KNC2-□□U7090	4.2
					KDC2-□□U8090 KNC2-□□U8090	
	KDO2-70A0BGP2			395	KDC2-□□U70A0 KNC2-□□U70A0	4.7
					KDC2-□□U80A0 KNC2-□□U80A0	

特徴

- 底部からのほこりの侵入を防ぐ目的でラック底部(ベース)に取り付けます。
- 機器をの載せる場合にも使用できます。

注意

- 重量物の搭載は変形の原因になりますのでひかえてください。

外観寸法図

単位 mm

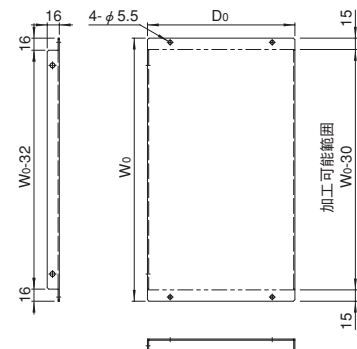

NACO/NFCO SERIES 拡張キット

ねじ付 スチール 販売単位 1式 (ホワイトグレイ)

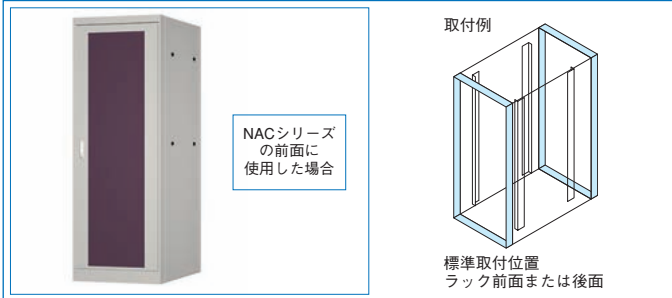

- 特徴**
- ラックの奥行きを拡張する場合にラック前面または後面に取り付けます。
 - ラックに装備されているドア、後板等がそのまま使用できます。
 - 拡張キットの内面にはACパワーダクト(DHシリーズ)等が取り付けできます。

注意

- 本製品は組み立てキットです。組み立てるにはプラスドライバーが必要です。

構成内容

照番	名称	個数	材質	色・外装処理
1	Wフレーム	2	鋼板(SECC t1.2 SEHC12.3)	「ホワイトグレイ」
2	Hフレーム	2	鋼板(SECC t1.0/t1.2 SEHC12.3)	7.5Y7.4/0.8メラミン塗装
3	バーナット	2	アルミ押出形材(A6061S T5)	化成皮膜処理

※ねじ類を省略しています。 付属品 ねじ一式

機種内容

在庫区分	型番	外形寸法(mm)			適合ラック型番	適合オプション	質量(kg)
		幅W ₀	高さH ₀	奥行D ₀			
標準	NACO-42U6010EK	600	1989	123 (100)	NAC-42U60□□□□ NBC-42U60□□□□	ACパワーダクト(DH-160ASSY) コンセントアッセイ(DY-ASY18D24 DY-ASY18D24B)	12.6
	NACO-42U7010EK	700			NAC-42U70□□□□ NBC-42U70□□□□		14.7
	NFCO-42U6010EK	600	NFC-42U60□□□□2□ NGC-42U60□□□□2□	12.4			
	NFCO-42U7010EK	700	NFC-42U70□□□□2□ NGC-42U70□□□□2□	14.4			

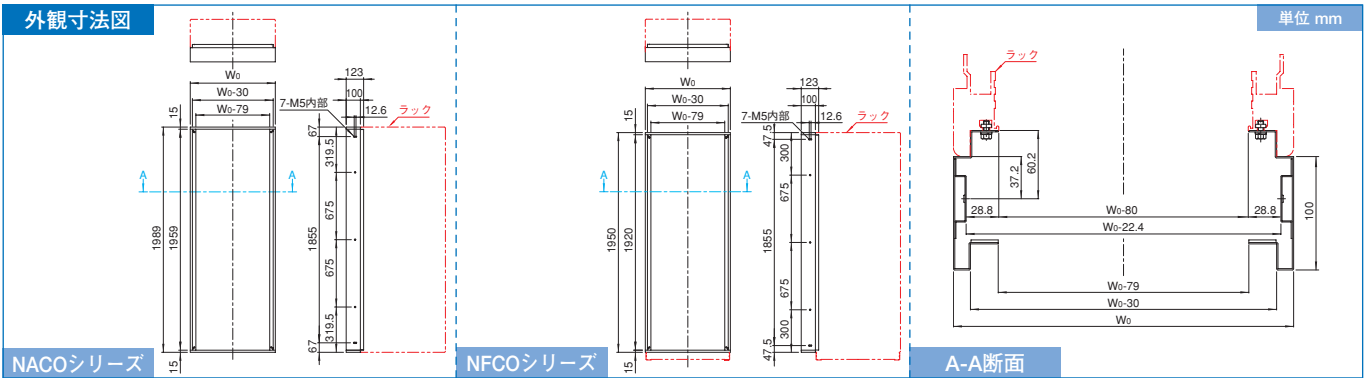

KDO SERIES アース線キット

販売単位 1式



- 特徴**
- KDC2/KNC2シリーズの主要構成部品を電気的につなぐことができます。
 - ラック一台分のアース線、ねじ類等の必要な部品のセットです。
- 注意**
- 取り付け位置等は付属の取扱説明書をご覧ください。

構成内容

名称	個数	電線の長さL(mm)	備考
アース線 130MM	8	130	両端 M4用丸型圧着端子
アース線 170MF	4	170	両端 M4用丸型圧着端子及び差込型接続端子
アース線 350MF	2	350	
アース線 650MF	2	650	
タブ端子	7	—	—

付属品 取付用ねじ・ナット・座金 一式

機種内容

在庫区分	型番	適合ラックシリーズ名
標準	KDO-EWK-01	KDC2 KNC2

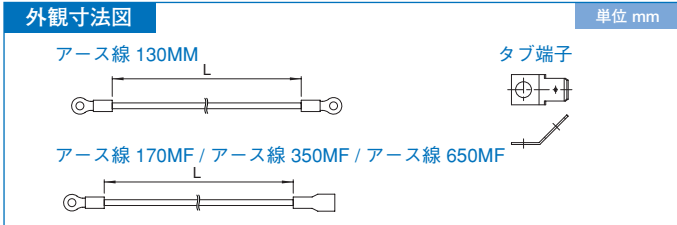

NPO SERIES アース線キット

販売単位 1式



- 特徴**
- NAC/NBC/NFC/NGCシリーズの主要構成部品を電気的につなぐことができます。
 - ラック一台分のアース線、ねじ類等の必要な部品のセットです。
- 注意**
- 取り付け位置等は付属の取扱説明書をご覧ください。

構成内容

名称	個数	電線の長さL(mm)	備考
アース線 100MF	4	100	両端 M4用丸型圧着端子及び差込型接続端子
アース線 200MF	1	200	
アース線 350MF	3	350	
タブ端子	7	—	—

付属品 取付用ねじ・ナット・座金 一式

機種内容

在庫区分	型番	適合ラックシリーズ名
標準	NPO-EWK-01	NAC NBC NFC NGC

