

DPO2 SERIES グリル付ファンダア(排気仕様)

鍵付 スチール 販売単位 1枚 ホワイトグレー

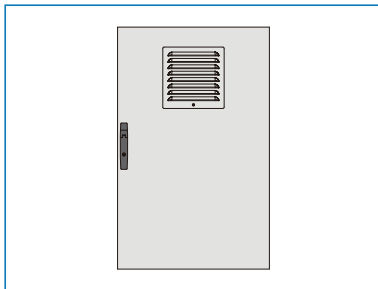

取付例

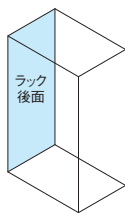

ラック後面

標準取付位置
ラック後面

特徴

- 防塵ラックDPR2シリーズ用のドアです。
- IP55仕様のグリル付ファンが付いており、強制排気が可能です。
- ラックの後面に使用できます。
- 施錠できます。
- グリル付ファンはプラグ付3Pコードで配線しています。
- 特別仕様にて開閉方向を変更できます。(標準は右開き)
- ※グリル付ファンダアは防塵ラックDPR2シリーズと一緒にご依頼ください。

ファン仕様

定格電圧(V)	周波数(Hz)	最大風量(m³/min)	定格消費電力(W)	最大静圧(Pa)	騒音(dB)	使用温度範囲(°C)	使用湿度	保護等級
100	50/60	1.61/1.88	45/40	95/117	約52/56	-10~+60	95%RH以下	IP55

※換気扇付ステンレス製ルーバー単体の仕様となります。

構成内容

照番	名称	個数	材質	色・外装処理
1	グリル付ファンダア	1	銅板 t0.8/t1.0	「ホワイトグレー」7.5Y7.4/0.8メラミン塗装
2	連結バー(上)	1	ステンレス鋼 t1.2	生地
3	連結バー(下)	1		
4	アウトサイド平面ハンドル	1	亜鉛ダイキャスト等	「ブラック」アクリル塗装
5	ハンドル端末ユニット	2/4	—	—
6	鉄裏蝶番	2	銅板 銅材	亜鉛めっき
7	換気扇付ステンレス製ルーバー	1/2	ステンレス鋼 エチレンプロピレンゴム	「ライトベージュ」粉体塗装/「ブラック」
8	フィルター	1/2	ポリエステル	「ホワイト」
9	IP55用アダプタ	1/2	ステンレス鋼 エチレンプロピレンゴム	「ライトベージュ」電着塗装/「ブラック」
10	端子台	1	ポリカーボネート等	「ブラック」

※一部のパーツ及びねじ類を省略しています。 付属品 鍵

機種内容

在庫区分	型番	外形寸法(mm)			グリル個数	適合ラックシリーズ名 (適合機種サイズmm)	質量(kg)
		Wo	Ho	Do			
受注品	DP02-1960DGF2W	594	946	24.8 ※グリル除く	1	DPR2(W600 H1014)	8.4
	DP02-2560DGF2W		1196		1	DPR2(W600 H1264)	10.2
	DP02-3060DGF2W		1446		1	DPR2(W600 H1514)	11.9
	DP02-3660DGF2W		1696		2	DPR2(W600 H1764)	15.1
	DP02-4260DGF2W	1946	2		DPR2(W600 H2014)	16.8	
	DP02-1970DGF2W	694	946		1	DPR2(W700 H1014)	9.2
	DP02-2570DGF2W		1196		1	DPR2(W700 H1264)	11.1
	DP02-3070DGF2W		1446		1	DPR2(W700 H1514)	13.1
	DP02-3670DGF2W		1696		2	DPR2(W700 H1764)	16.8
	DP02-4270DGF2W		1946		2	DPR2(W700 H2014)	18.7

外観寸法図

単位 mm

防塵ラックDPR2シリーズ
W600/W700 H1514以下の適合機種の場合

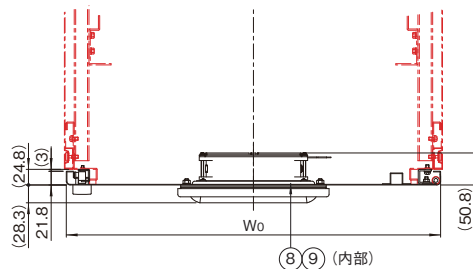
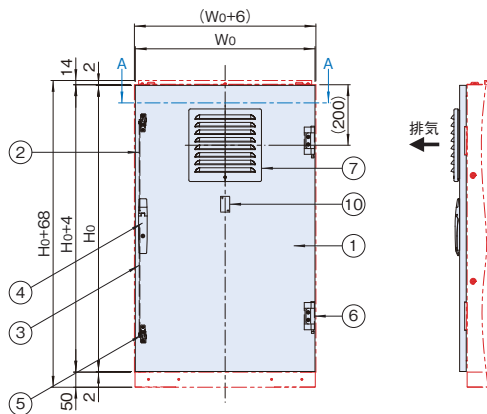

※防塵ラックDPR2シリーズ
W600またはW700 H1514以下の適合機種の場合

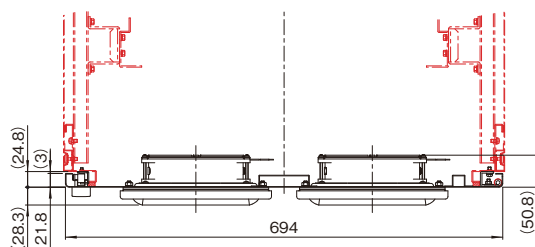

※防塵ラックDPR2シリーズ
W700 H1764以上の適合機種の場合

防塵ラックDPR2シリーズ
W600 H1764以上の適合機種の場合

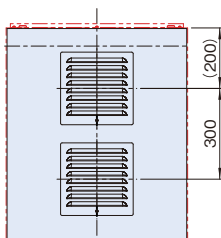

防塵ラックDPR2シリーズ
W700 H1764以上の適合機種の場合

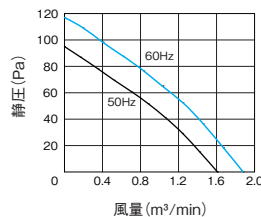
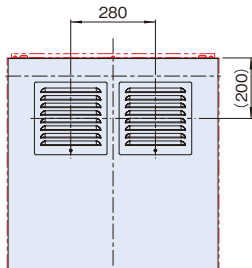

ファンモーターの
風量・静圧特性(御参考)