

# 防塵ラック(屋内仕様) DPR2SERIES

## 特徴

- 防塵防水性能はIP54相当です。<sup>※1</sup>
- お客様仕様品等、柔軟に対応できます。
- 前後の外装板は各種ドアと後板から選択できます。
- クッション付の配線穴をラック下面に設置しています。
- サイズ変更やチャンネルベース製作等が可能です。

※1 ラック内部が負圧にならない状態で粉塵の浸入を防止した場合です。詳細については弊社にお問い合わせください。



防塵ラック(ラック本体)  
(W600 H2014)



グリル付ドア/グリル付ファンドアの場合  
(W700 H2014)



アクリルドアの場合  
(W600 H1014)



ノーマル後板の場合  
(W600 H1014)

## パネルマウントフレーム

パネルマウントフレームはサーバーラック仕様  
弊社サーバーラックと同じ構造のパネルマウントフレームを使用しています。

# 機能等がバージョンアップ 防塵型の19インチラック

## 防塵防水性能

### 保護等級IP54相当(屋内仕様)

防塵防水試験で性能を検証しています。



防塵試験



防水試験

## 各部分の特徴

### 外装板(前後面)

前後の外装板は6種類から選択できます。

#### 前後面

ノーマル



#### 前面

アクリル窓付

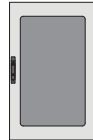

グリル付



#### 後面

グリル付ファン  
(排気)



ノーマル



グリル付ファン  
(排気)



### 上面

#### アイボルト取付可能

上面にはアイボルト(RAEB-1222)を取り付けでき、ラックを吊り上げることができます。

### 下面

#### アンカー用穴付

チャンネルベースや床面への固定が可能です。

#### キャスター取付可能

キャスター(RACT-093JST、RACT-093JNT、RACT-093KNT、RACT-093JSRT、RACT-093JNRT、RACT-093KNRT)を取り付けできます。

#### フロアーレバー取付可能

フロアーレバー(SSO-121FLS-B)を取り付けできます。また、キャスターとの併用も可能です。

#### ラックスタビライザー取付可能

ラックスタビライザーNPOシリーズを取り付けできます。

#### アース対策

グリーンボルト付のアースバーが付いています。



#### 配線穴を設置

入線用としてクッション付きの配線穴を設けています。



### 側面

#### 側板は着脱可能

側板はねじ固定の為、着脱できます。

# DPR2 SERIES 防塵ラック(ラック本体)

IP54相当 妻外装板 ケージ ナット仕様 前後面 スチール 19INCH EIA 販売単位 1台 ホワイトグレイ



仕様	
●19インチ規格	EIA規格
●使用環境	屋内
●主要材質	スチール
●外装色	ホワイトグレイ
●防塵防水性能	IP54相当
●搭載可能質量	800kg

在庫区分	型番	外形寸法(mm)				詳細寸法(mm)	有効高さ	質量(kg)	
		Wo	Ho	Do	D(ドア・後板付)				
受注品	DPR2-19U6060NW	600	1014	550.4	600	296	19U	59.1	
	DPR2-19U6080NW			750.4	800			69.3	
	DPR2-19U60A0NW			950.4	1000			80.6	
	DPR2-25U6060NW	250	1264	550.4	600	296	25U	64.5	
	DPR2-25U6080NW			750.4	800			76.6	
	DPR2-25U60A0NW			950.4	1000			88.7	
	DPR2-30U6060NW	300	1514	550.4	600	296	30U	71.0	
	DPR2-30U6080NW			750.4	800			83.9	
	DPR2-30U60A0NW			950.4	1000			96.7	
	DPR2-36U6060NW	360	1764	550.4	600	296	36U	80.2	
	DPR2-36U6080NW			750.4	800			94.6	
	DPR2-36U60A0NW			950.4	1000			109.0	
	DPR2-42U6060NW	420	2014	550.4	600	296	42U	86.7	
	DPR2-42U6080NW			750.4	800			101.8	
	DPR2-42U60A0NW			950.4	1000			117.0	
	受注品	DPR2-19U7060NW	700	1014	550.4	600	396	19U	64.1
		DPR2-19U7080NW			750.4	800			74.3
		DPR2-19U70A0NW			950.4	1000			85.6
DPR2-25U7060NW		250	1264	550.4	600	396	25U	69.5	
DPR2-25U7080NW				750.4	800			81.6	
DPR2-25U70A0NW				950.4	1000			93.7	
DPR2-30U7060NW		300	1514	550.4	600	396	30U	76.0	
DPR2-30U7080NW				750.4	800			88.9	
DPR2-30U70A0NW				950.4	1000			101.7	
DPR2-36U7060NW		360	1764	550.4	600	396	36U	85.2	
DPR2-36U7080NW				750.4	800			99.6	
DPR2-36U70A0NW				950.4	1000			114.0	
DPR2-42U7060NW	420	2014	550.4	600	396	42U	91.7		
DPR2-42U7080NW			750.4	800			106.8		
DPR2-42U70A0NW			950.4	1000			122.0		

## 構成内容

照番	名称	個数	材質	色・外装処理	
1	前後枠	2	鋼板 t1.6/t2.6	「ホワイトグレイ」 7.5Y7.4/0.8 メラミン塗装	
2	トップDフレーム	2	鋼板 t1.6		
3	ボトムDフレーム	2	鋼板 t1.6		
4	ベース	1	鋼板 t2.0/t2.3		
5	サイドフレーム	4(H1514以下)/6(H1764以上)	鋼板 t2.3		
6	パネルマウントフレーム	4	鋼板 t2.0		
7	PFブラケット	0(W600の機種) 8/12(W700の機種)	鋼板 t3.2		
8	側板	2	鋼板 t1.0		
9	天板	1	鋼板 t1.0		
10	ボトムグランドプレート	1	鋼板 t1.6		
11	入線用ボトムグランドプレート	1	鋼板 t1.6		
12	BGPセンターフレーム	1	鋼板 t1.6		
13	クッション押さえ金具	2	鋼板 t1.2		
14	入線用クッション	2	ゴムスポンジ		
15	パッキン	1式	エチレンプロピレンゴム		「ブラック」
16	M12化粧ボルト	4	鋼材		ニッケルクロムめっき
17	穴埋めキャップ	4	ポリプロピレン		「アイボリー」
18	アースバー	1	鋼板 t5.0		ニッケルめっき

※1 一部のパーツ及び、ねじ類を省略しています。 付属品 M5ケージナット(20個)、アンカーサポーター(4枚)

## 外観寸法図

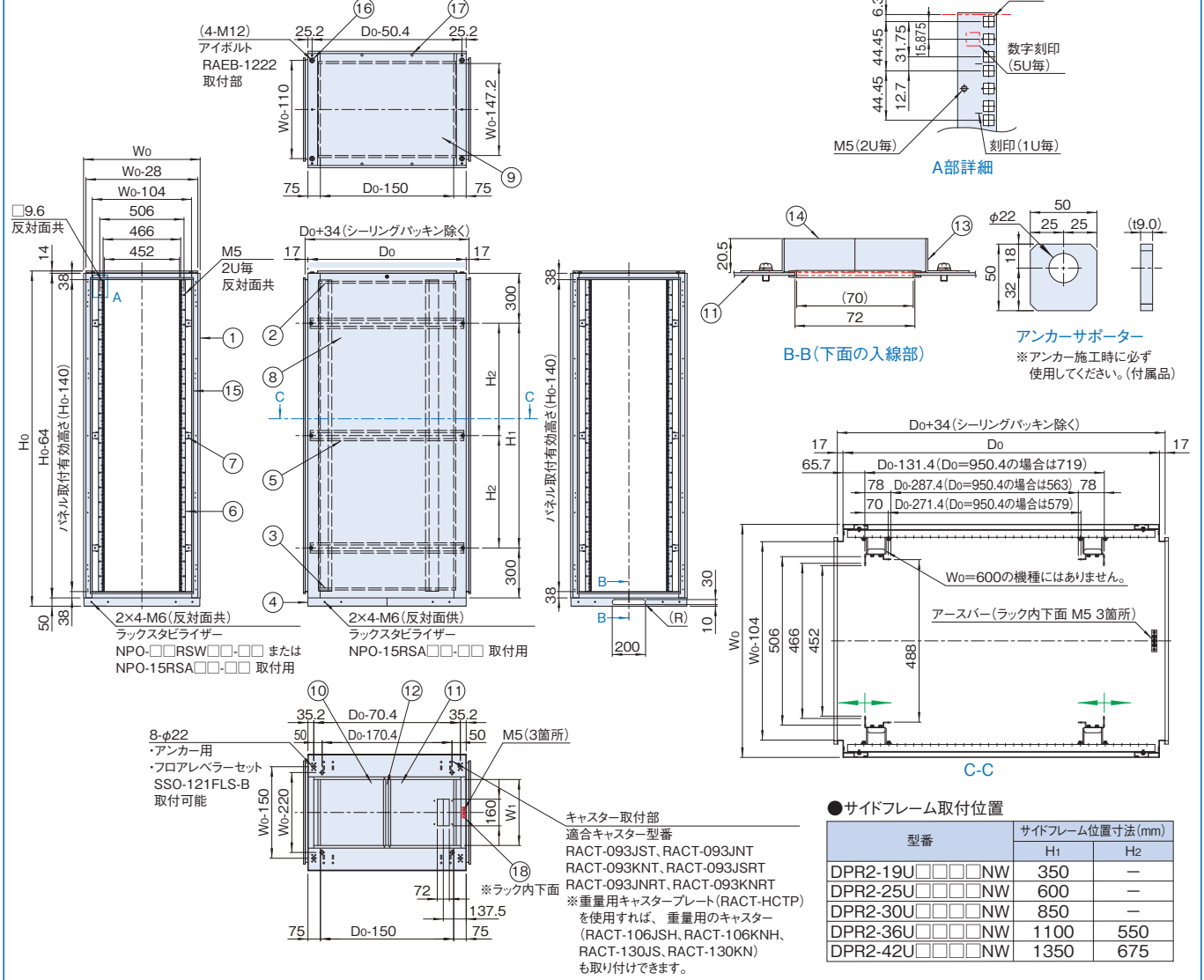

# DPO2SERIES ノーマルドア

鍵付 スチール 販売単位 1枚 ホワイトグレー

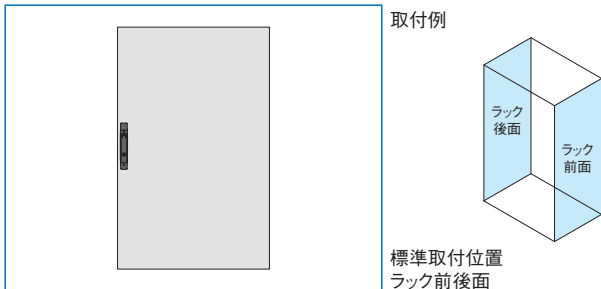

## 特徴

- 防塵ラックDPR2シリーズ用のドアです。
  - ラックの前後面に使用できます。
  - 施錠できます。
  - ドアは開閉方向を選択できます。(標準は右開きですが、ご指定いただくことで左開きに変更できます。)
- ※ノーマルドアは防塵ラックDPR2シリーズと一緒にご依頼ください。

## 機種内容

在庫区分	型番	外形寸法(mm)			適合ラックシリーズ名 (適合機種サイズmm)	質量(kg)
		Wo	Ho	Do		
受注品	DPO2-1960DRN-W	594	946	21.8	DPR2(W600 H1014)	7.0
	DPO2-2560DRN-W		1196		DPR2(W600 H1264)	8.7
	DPO2-3060DRN-W		1446		DPR2(W600 H1514)	10.5
	DPO2-3660DRN-W		1696		DPR2(W600 H1764)	12.2
	DPO2-4260DRN-W		1946		DPR2(W600 H2014)	14.0
	DPO2-1970DRN-W	694	946		DPR2(W700 H1014)	7.8
	DPO2-2570DRN-W		1196		DPR2(W700 H1264)	9.7
	DPO2-3070DRN-W		1446		DPR2(W700 H1514)	11.7
	DPO2-3670DRN-W		1696		DPR2(W700 H1764)	13.6
	DPO2-4270DRN-W		1946		DPR2(W700 H2014)	15.6

## 構成内容

照番	名称	個数	材質	色・外装処理
1	ノーマルドア	1	鋼板 t0.8/t1.0	「ホワイトグレー」7.5Y7.4/0.8メラミン塗装
2	連結バー(上)	1	ステンレス鋼 t1.2	生地
3	連結バー(下)	1		
4	アウトサイド平面ハンドル	1	亜鉛ダイキャスト等	「ブラック」アクリル塗装
5	ハンドル端末ユニット	1		
6	鉄裏蝶番	2/3	鋼板 鋼材	亜鉛めっき

※一部のパーツ及びねじ類を省略しています。

付属品 鍵

## 外観寸法図

単位 mm

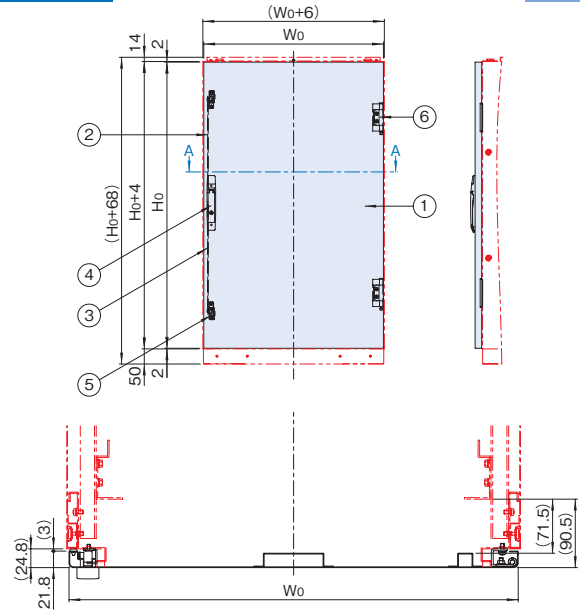

※防塵ラックDPR2シリーズ(W600)への取付の場合

# DPO2SERIES アクリルドア

鍵付 スチール 販売単位 1枚 ホワイトグレー

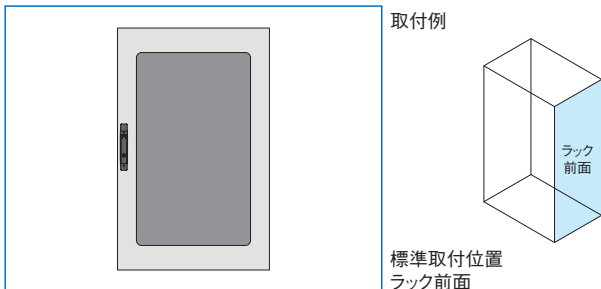

## 特徴

- 防塵ラックDPR2シリーズ用のアクリル窓付のドアです。
  - 内部が見える半透明のアクリル窓が付いています。
  - ラックの前面に使用できます。
  - 施錠できます。
  - ドアは開閉方向を選択できます。(標準は右開きですが、ご指定いただくことで左開きに変更できます。)
- ※アクリルドアは防塵ラックDPR2シリーズと一緒にご依頼ください。

## 機種内容

在庫区分	型番	外形寸法(mm)			適合ラックシリーズ名 (適合機種サイズmm)	質量(kg)
		Wo	Ho	Do		
受注品	DPO2-1960DRA-W	594	946	21.8	DPR2(W600 H1014)	6.4
	DPO2-2560DRA-W		1196		DPR2(W600 H1264)	7.8
	DPO2-3060DRA-W		1446		DPR2(W600 H1514)	9.2
	DPO2-3660DRA-W		1696		DPR2(W600 H1764)	10.5
	DPO2-4260DRA-W		1946		DPR2(W600 H2014)	11.9
	DPO2-1970DRA-W	694	946		DPR2(W700 H1014)	7.0
	DPO2-2570DRA-W		1196		DPR2(W700 H1264)	8.5
	DPO2-3070DRA-W		1446		DPR2(W700 H1514)	9.9
	DPO2-3670DRA-W		1696		DPR2(W700 H1764)	11.3
	DPO2-4270DRA-W		1946		DPR2(W700 H2014)	12.9

## 構成内容

照番	名称	個数	材質	色・外装処理
1	アクリルドア	1	鋼板 t0.8/t1.0	「ホワイトグレー」7.5Y7.4/0.8メラミン塗装
2	窓	1	アクリル板 t3.0	「ブルースモーク」
3	連結バー(上)	1	ステンレス鋼 t1.2	生地
4	連結バー(下)	1		
5	アウトサイド平面ハンドル	1	亜鉛ダイキャスト等	「ブラック」アクリル塗装
6	ハンドル端末ユニット	1		
7	鉄裏蝶番	2/3	鋼板 鋼材	亜鉛めっき

※一部のパーツ及びねじ類を省略しています。

付属品 鍵

## 外観寸法図

単位 mm

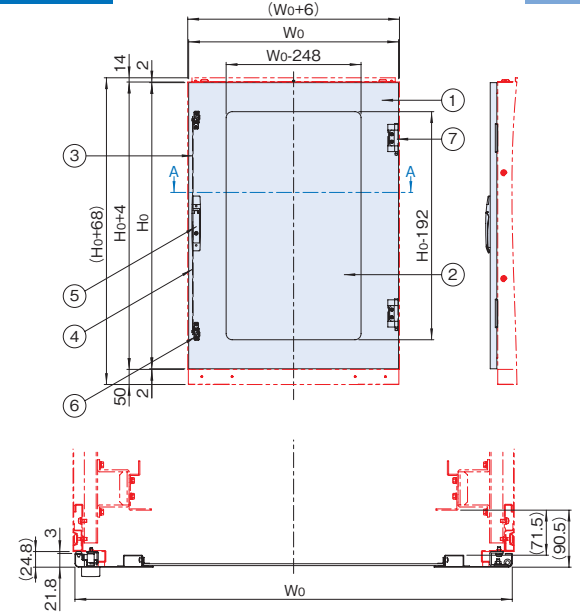

※防塵ラックDPR2シリーズ(W700)への取付の場合

# DPO2 SERIES グリル付ドア

鍵付 スチール 販売単位 1枚 ホワイトグレイ

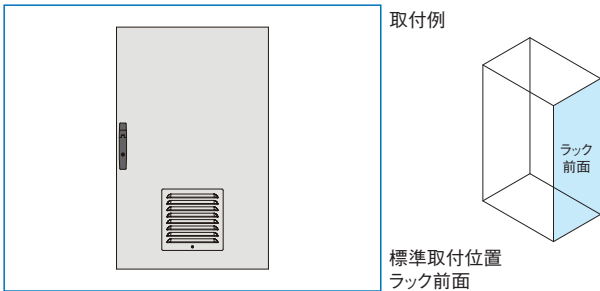

## 特徴

- 防塵ラックDPR2シリーズ用のドアです。
- IP55仕様のグリルが付いており、吸気が可能です。
- ラックの前面に使用できます。
- 施錠できます。
- 特別仕様にて開閉方向を変更できます。(標準は右開き)  
※グリル付ドアは防塵ラックDPR2シリーズと一緒にご依頼ください。

## 構成内容

照番	名称	個数	材質	色・外装処理
1	グリル付ドア	1	銅板 t0.8/t1.0	[ホワイトグレイ]7.5Y7.4/0.8メラミン塗装
2	連結バー(上)	1	ステンレス鋼 t2.0	生地
3	連結バー(下)	1	ステンレス鋼 t2.0	生地
4	アウトサイド平面ハンドル	1	亜鉛ダイキャスト等	[ブラック]アクリル塗装
5	ハンドル端末ユニット	2/4	—	—
6	鉄裏蝶番	2	銅板 銅材	亜鉛めっき
7	ステンレス製ルーバー	1/2	ステンレス鋼 エチレンプロピレンゴム	[ライトベージュ]粉体塗装/[ブラック]
8	フィルター	1/2	ポリエステル	[ホワイト]
9	IP55用アダプタ	1/2	ステンレス鋼 エチレンプロピレンゴム	[ライトベージュ]電着塗装/[ブラック]

※一部のパーツ及びねじ類を省略しています。

付属品 無

## 機種内容

在庫区分	型番	外形寸法(mm)			グリル個数	適合ラックシリーズ名 (適合機種サイズmm)	質量(kg)
		Wo	Ho	Do			
受注品	DPO2-1960DG2W	594	946	24.8 ※グリル 除く	1	DPR2(W600 H1014)	7.6
	DPO2-2560DG2W		1196		1	DPR2(W600 H1264)	9.4
	DPO2-3060DG2W		1446		1	DPR2(W600 H1514)	11.1
	DPO2-3660DG2W		1696		2	DPR2(W600 H1764)	13.5
	DPO2-4260DG2W	1946	2		DPR2(W600 H2014)	15.2	
	DPO2-1970DG2W	694	946		1	DPR2(W700 H1014)	8.4
	DPO2-2570DG2W		1196		1	DPR2(W700 H1264)	10.3
	DPO2-3070DG2W		1446		1	DPR2(W700 H1514)	12.3
	DPO2-3670DG2W		1696		2	DPR2(W700 H1764)	15.2
	DPO2-4270DG2W		1946		2	DPR2(W700 H2014)	17.1

## 外觀寸法図

単位 mm

防塵ラックDPR2シリーズ  
W600/W700 H1514以下の適合機種の場合

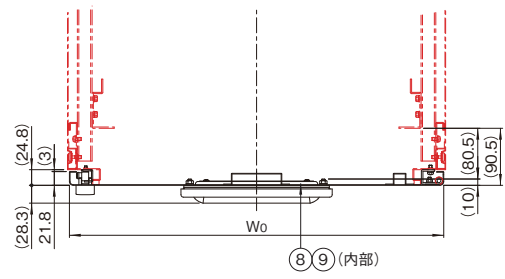
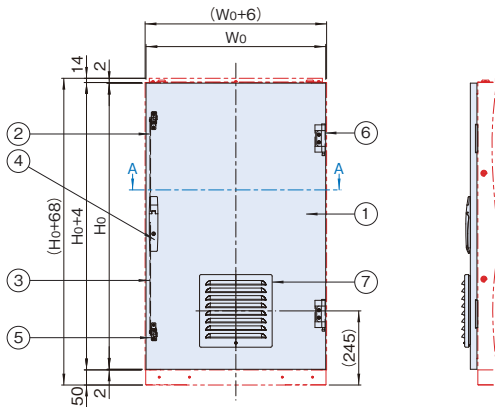

A-A  
※防塵ラックDPR2シリーズ  
W600またはW700 H1514以下の適合機種の場合

防塵ラックDPR2シリーズ  
W600 H1764以上の適合機種の場合

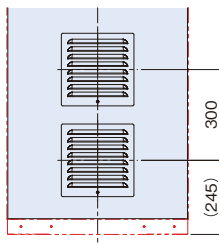

防塵ラックDPR2シリーズ  
W700 H1764以上の適合機種の場合

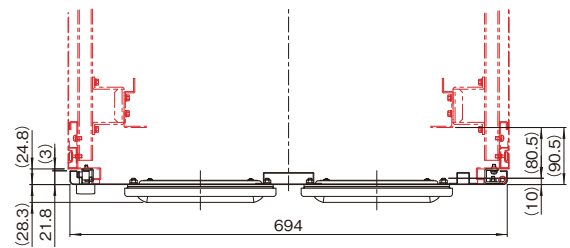
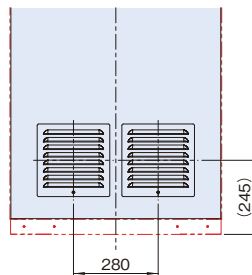

A-A  
※防塵ラックDPR2シリーズ  
W700 H1764以上の適合機種の場合

# DPO2 SERIES グリル付ファン(排気仕様)

鍵付 スチール 販売単位 1枚 ホワイトグレー

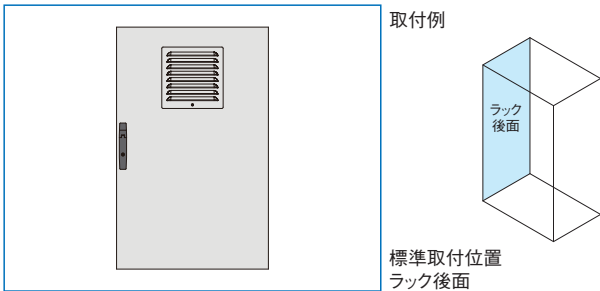

標準取付位置  
ラック後面

## 特徴

- 防塵ラックDPR2シリーズ用のドアです。
- IP55仕様のグリル付ファンが付いており、強制排気が可能です。
- ラックの後面に使用できます。
- 施錠できます。
- グリル付ファンはプラグ付3Pコードで配線しています。
- 特別仕様にて開閉方向を変更できます。(標準は右開き)
- ※グリル付ファンは防塵ラックDPR2シリーズと一緒にご依頼ください。

## ファン仕様

定格電圧 (V)	周波数 (Hz)	最大風量 (m³/min)	定格消費電力 (W)	最大静圧 (Pa)	騒音 (dB)	使用温度範囲 (°C)	使用湿度	保護等級
100	50/60	1.61/1.88	45/40	95/117	約52/56	-10~+60	95%RH以下	IP55

※換気扇付ステンレス製ルーバー単体の仕様となります。

## 構成内容

照番	名称	個数	材質	色・外装処理
1	グリル付ファン	1	銅板 t0.8/t1.0	「ホワイトグレー」7.5Y7.4/0.8メラミン塗装
2	連結バー(上)	1	ステンレス鋼 t1.2	生地
3	連結バー(下)	1		
4	アウトサイド平面ハンドル	1	亜鉛ダイキャスト等	「ブラック」アクリル塗装
5	ハンドル端末ユニット	2/4	—	—
6	鉄裏蝶番	2	銅板 銅材	亜鉛めっき
7	換気扇付ステンレス製ルーバー	1/2	ステンレス鋼 エチレンプロピレンゴム	「ライトベージュ」粉体塗装/「ブラック」
8	フィルター	1/2	ポリエステル	「ホワイト」
9	IP55用アダプタ	1/2	ステンレス鋼 エチレンプロピレンゴム	「ライトベージュ」電着塗装/「ブラック」
10	端子台	1	ポリカーボネート等	「ブラック」

※一部のパーツ及びねじ類を省略しています。 付属品 鍵

## 機種内容

在庫区分	型番	外形寸法 (mm)			グリル個数	適合ラックシリーズ名 (適合機種サイズmm)	質量 (kg)
		Wo	Ho	Do			
受注品	DP02-1960DGF2W	594	946	24.8 ※グリル除く	1	DPR2 (W600 H1014)	8.4
	DP02-2560DGF2W		1196		1	DPR2 (W600 H1264)	10.2
	DP02-3060DGF2W		1446		1	DPR2 (W600 H1514)	11.9
	DP02-3660DGF2W		1696		2	DPR2 (W600 H1764)	15.1
	DP02-4260DGF2W	1946	2		DPR2 (W600 H2014)	16.8	
	DP02-1970DGF2W	694	946		1	DPR2 (W700 H1014)	9.2
	DP02-2570DGF2W		1196		1	DPR2 (W700 H1264)	11.1
	DP02-3070DGF2W		1446		1	DPR2 (W700 H1514)	13.1
	DP02-3670DGF2W		1696		2	DPR2 (W700 H1764)	16.8
	DP02-4270DGF2W	1946	2		DPR2 (W700 H2014)	18.7	

## 外観寸法図

単位 mm

防塵ラックDPR2シリーズ  
W600/W700 H1514以下の適合機種の場合

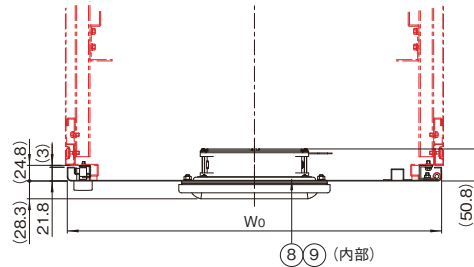
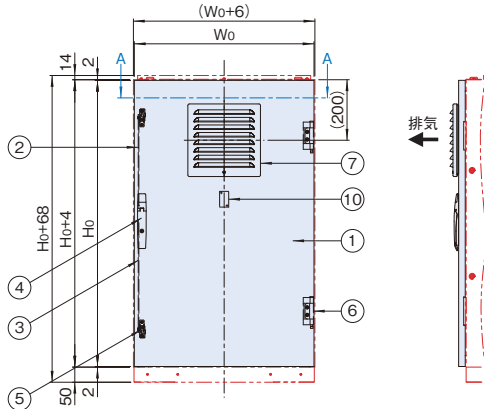

A-A  
※防塵ラックDPR2シリーズ  
W600またはW700 H1514以下の適合機種の場合

防塵ラックDPR2シリーズ  
W600 H1764以上の適合機種の場合

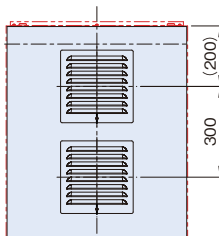

防塵ラックDPR2シリーズ  
W700 H1764以上の適合機種の場合

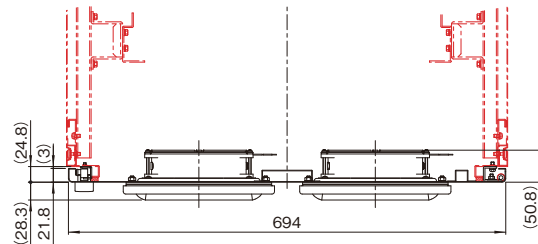
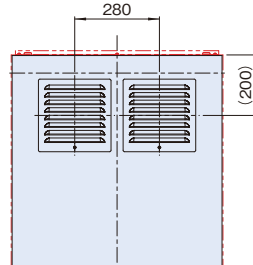

A-A  
※防塵ラックDPR2シリーズ  
W700 H1764以上の適合機種の場合

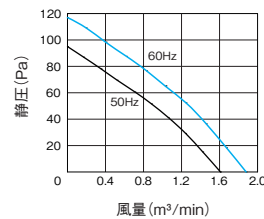

ファンモーターの  
風量・静圧特性 (御参考)

# DPO2<sub>SERIES</sub> ノーマル後板



スチール

販売単位  
1枚

ホワイトグレイ

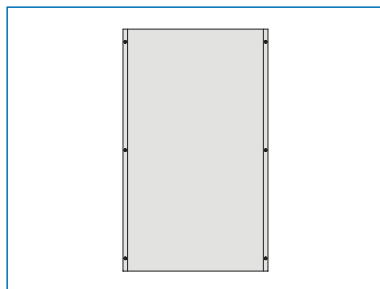

取付例

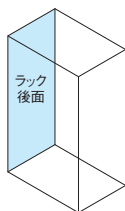

ラック  
後面

標準取付位置  
ラック後面

## 特徴

- 防塵ラックDPR2シリーズ用の後板です。
- ラックの後面に取り付けます。
- ※ ノーマル後板は防塵ラックDPR2シリーズと一緒にご依頼ください。

## 機種内容

在庫区分	型番	外形寸法 (mm)			適合ラックシリーズ名 (適合機種サイズmm)	質量 (kg)
		W <sub>0</sub>	H <sub>0</sub>	D <sub>0</sub>		
受注品	DPO2-1960RPN-W	568	948	24.8	DPR2 (W600 H1014)	5.9
	DPO2-2560RPN-W		1198		DPR2 (W600 H1264)	7.5
	DPO2-3060RPN-W		1448		DPR2 (W600 H1514)	9.0
	DPO2-3660RPN-W		1698		DPR2 (W600 H1764)	10.5
	DPO2-4260RPN-W		1948		DPR2 (W600 H2014)	12.0
	DPO2-1970RPN-W	668	948		DPR2 (W700 H1014)	6.7
	DPO2-2570RPN-W		1198		DPR2 (W700 H1264)	8.5
	DPO2-3070RPN-W		1448		DPR2 (W700 H1514)	10.2
	DPO2-3670RPN-W		1698		DPR2 (W700 H1764)	11.9
	DPO2-4270RPN-W		1948		DPR2 (W700 H2014)	13.6

## 構成内容

名称	個数	材質	色・外装処理
ノーマル後板	1	鋼板 t1.0	[ホワイトグレイ]7.5Y7.4/0.8メラミン塗装

付属品 取付用ねじ

## 外観寸法図

単位 mm

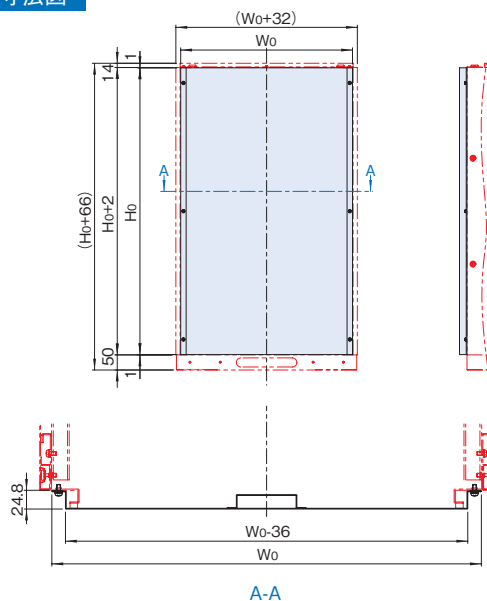

# DPO2 SERIES グリル付ファン後板(排気仕様)



1枚 ホワイトグレー

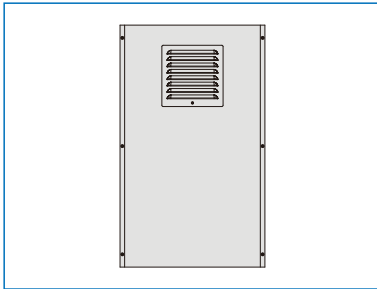

取付例

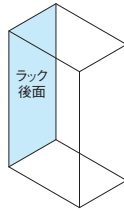

標準取付位置  
ラック後面

## 特徴

- 防塵ラックDPR2シリーズ用の後板です。
  - IP55仕様のグリル付ファンが付いており、強制排気が可能です。
  - ラックの後面に取り付けます。
  - グリル付ファンはプラグ付3Pコードで配線しています。
- ※グリル付ファン後板は防塵ラックDRR2シリーズと一緒にご依頼ください。

## ファン仕様

定格電圧 (V)	周波数 (Hz)	最大風量 (m <sup>3</sup> /min)	定格消費電力 (W)	最大静圧 (Pa)	騒音 (dB)	使用温度範囲 (°C)	使用湿度	保護等級
100	50/60	1.61/1.88	45/40	95/117	約52/56	-10~+60	95%RH以下	IP55

※換気扇付ステンレス製ルーバー単体の仕様となります。

## 構成内容

照番	名称	個数	材質	色・外装処理
1	グリル付ファン後板	1	鋼板 t1.0	「ホワイトグレー」7.5Y7.4/0.8メラミン塗装
2	換気扇付ステンレスルーバー	1/2	ステンレス鋼 エチレンプロピレンゴム	「ライトベージュ」粉体塗装/「ブラック」
3	フィルター	1/2	ポリエステル	「ホワイト」
4	IP55用アダプタ	1/2	ステンレス鋼 エチレンプロピレンゴム	「ライトベージュ」電着塗装/「ブラック」
5	端子台	1	ポリカーボネート等	「ブラック」

付属品 取付用ねじ

## 機種内容

在庫区分	型番	外形寸法 (mm)			グリル個数	適合ラックシリーズ名 (適合機種サイズmm)	質量 (kg)
		W <sub>0</sub>	H <sub>0</sub>	D <sub>0</sub>			
受注品	DPO2-1960PGF2W	568	948	24.8 ※グリル除く	1	DPR2 (W600 H1000)	7.4
	DPO2-2560PGF2W		1198		1	DPR2 (W600 H1250)	8.9
	DPO2-3060PGF2W		1448		1	DPR2 (W600 H1500)	10.4
	DPO2-3660PGF2W		1698		2	DPR2 (W600 H1750)	13.3
	DPO2-4260PGF2W	1948	2		DPR2 (W600 H2000)	14.9	
	DPO2-1970PGF2W	668	948		1	DPR2 (W700 H1000)	8.2
	DPO2-2570PGF2W		1198		1	DPR2 (W700 H1250)	9.9
	DPO2-3070PGF2W		1448		1	DPR2 (W700 H1500)	11.6
	DPO2-3670PGF2W		1698		2	DPR2 (W700 H1750)	15.1
	DPO2-4270PGF2W		1948		2	DPR2 (W700 H2000)	16.8

## 外観寸法図

単位 mm

防塵ラックDPR2シリーズ  
W600/W700 H1514以下の適合機種の場合

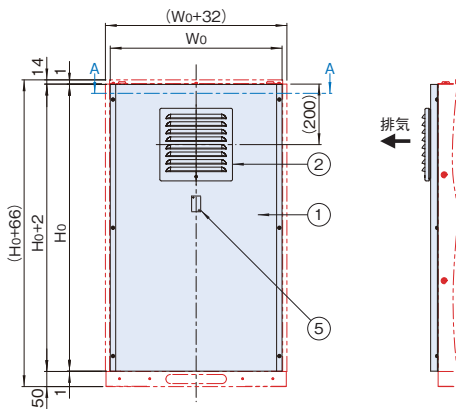

防塵ラックDPR2シリーズ  
W600 H1764以上の適合機種の場合

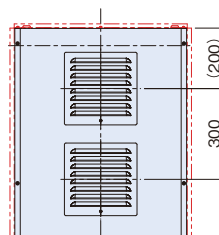

防塵ラックDPR2シリーズ  
W700 H1764以上の適合機種の場合

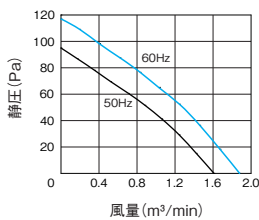
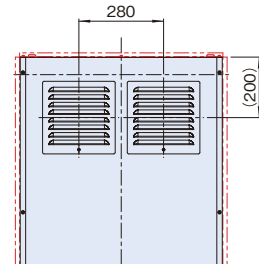

ファンモーターの  
風量・静圧特性 (御参考)

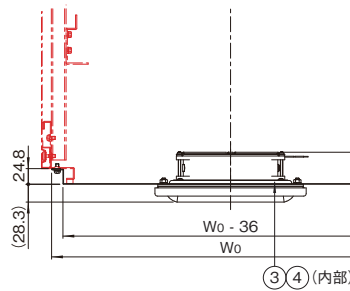

※防塵ラックDPR2シリーズ  
W600またはW700 H1514以下の適合機種の場合

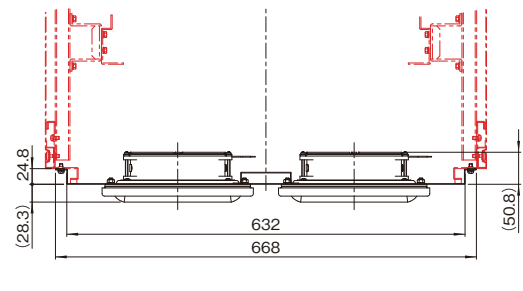

※防塵ラックDPR2シリーズ  
W700 H1764以上の適合機種の場合

# DPR2 SERIES 防塵ラック 共通アクセサリダイジェスト

※19インチ規格品等を省略

ジャンル	製品名	型番/シリーズ名	適合機種サイズmm	必要アクセサリ	備考	参照
設置	アイボルト	RAEB-1222	全機種	—	ラック上面のねじ穴(M12)に取付	P303
	キャスター	RACT-093□□□T RACT-106JSH RACT-106KNH RACT-130JS RACT-130KN	全機種	RACT-106JSH、RACT-106KNH、RACT-130JS、 RACT-130KNの場合、重量用キャスタープレート(RACT-HCTP)	ラック下面四隅に取付	P294
	フロアレベラーセット(M16)	SSO-121FLS-B	全機種	—	ラック下面四隅に取付	P297
電源	コンセントバー(100V 15A/20A)	DZ	別表参照	—	サイドフレームに取付	P334
	DY金具	DYO-□□□□JB	掲載ページ参照	掲載ページ参照	サイドフレームに取付	P341
	ケーブルクランプバーセット	NPO-□□□CCBS2	別表参照	—	サイドフレームに取付	P375
ケーブル処理	ケーブルクランププレート	NPO-□□□CCP2	別表参照	—	サイドフレームに取付	P376
	タッチ付スライド収納棚	RSWF2	全機種	化粧ビス(PBOシリーズ) ケージナット(NPOシリーズ)	パネルマウントフレームに取付	P413
収納	回転キーボードテーブル	RAKT-08JE□□	D800以上	化粧ビス(PBOシリーズ) ケージナット(NPOシリーズ)	パネルマウントフレームに取付	P415
	自転式キーボードテーブル	RAKT-0845R□□	全機種	化粧ビス(PBOシリーズ) ケージナット(NPOシリーズ)	パネルマウントフレームに取付	P415
	前後マウント伸縮棚	NPTS	D800以上	化粧ビス(PBOシリーズ) ケージナット(NPOシリーズ)	パネルマウントフレームに取付	P416
	液晶モニタースライドユニット	RAMU	D800以上	化粧ビス(PBOシリーズ) ケージナット(NPOシリーズ)	パネルマウントフレームに取付	P418
	自転式キーボードテーブル付き液晶モニタースライドユニット	RAMU	D800以上	化粧ビス(PBOシリーズ) ケージナット(NPOシリーズ)	パネルマウントフレームに取付	P419
	液晶モニタースライド回転ユニット	RAMU	D1000	化粧ビス(PBOシリーズ) ケージナット(NPOシリーズ)	パネルマウントフレームに取付	P420
	ストッパー付スライドレール棚	NPSSH2-□□□□□□	別表参照	化粧ビス(PBOシリーズ) ケージナット(NPOシリーズ)	パネルマウントフレームに取付	P421
	ストッパー付スライド棚	RASSH-□□□□□□	別表参照	化粧ビス(PBOシリーズ) ケージナット(NPOシリーズ)	パネルマウントフレームに取付	P422
	Pitana(ピタナ軽量棚/中量棚)	RAPS	別表参照	サポートアングル(NPSAF-□□□)	パネルマウントフレームに取付	P425
	収納棚	NPWS	別表参照	重量用サポートアングル(NPO-□□□HDSA2)	パネルマウントフレームに取付	P428
	前面ビス止め棚(サポートアングル付)	NPO-20□□SLH□□□□	別表参照	—	パネルマウントフレームに取付	P428
	サポートアングル	NPSAF-□□□	別表参照	—	パネルマウントフレームに取付	P447
	サポート	ツールレスサポートアングル	NPSAF-□□□TL	別表参照	—	パネルマウントフレームに取付
重量用サポートアングル		NPO-□□□HDSA2	別表参照	—	パネルマウントフレームに取付	P446
伸縮サポートアングル		NPSAT	別表参照	—	パネルマウントフレームに取付	P455
—		—	—	—	—	—

※使用できるアクセサリの一部を抜粋して掲載しています。これら以外にも使用可能なアクセサリは多数ありますので、共通アクセサリのページをご覧ください。  
※ラックの規格(JISまたはEIA)と同じ規格のアクセサリを選定してください。19インチパネル等の規格品のアクセサリは省略しています。

製品名	型番	適合ラック高さ寸法(mm)					製品名	型番	適合ラック奥行寸法(mm)※前後板付		
		1014	1264	1514	1764	2014			600	800	1000
コンセントバー (100V 15A/20A)	DZ-100□□12C	●					ストッパー付スライドレール棚	NPSSH2-400-□□	▲	▲	▲
	DZ-100□□18C		●					NPSSH2-500-□□		●	▲
	DZ-100□□18CL			●				NPSSH2-600-□□		●	●
	DZ-100□□24C				●		ストッパー付スライド棚	RASSH-400□□	●	●	▲
	DZ-100□□24CL					●		RASSH-600□□		●	●
ケーブルクランプバーセット	NPO-088CCBS2	●					Pitana(ピタナ軽量棚/中量棚)	RAPS-□□30□□□□	○	○	○
	NPO-113CCBS2		●					RAPS-□□40□□□□	○	○	○
	NPO-138CCBS2			●				RAPS-□□50□□□□		○	○
	NPO-163CCBS2				●			RAPS-□□60□□□□		○	○
	NPO-188CCBS2					●		RAPS-□□70□□□□			○
	NPO-208CCBS2							NPWS-4439-□□	○	○	○
ケーブルクランププレート	NPO-36UCCP2					●	収納棚	NPWS-4451-□□		○	○
	NPO-42UCCP2							NPWS-4461-□□		○	○
	NPO-46UCCP2							NPWS-4471-□□			○
	—							NPO-2039SLH□□□□	●	▲	▲
サポートアングル	前面ビス止め棚(サポートアングル付)	NPO-2054SLH□□□□					▲	▲	▲		
		NPO-2069SLH□□□□						●	●		
		NPSAF-32		●				▲	▲	▲	
		NPSAF-42						▲	▲	▲	
		NPSAF-47						▲	▲	▲	
	ツールレスサポートアングル	NPSAF-52						●	▲	▲	
		NPSAF-62							●	●	
		NPSAF-32TL		●				▲	▲	▲	
		NPSAF-42TL						▲	▲	▲	
		NPSAF-52TL						●	▲	▲	
重量用サポートアングル	NPSAF-62TL							●	●		
	NPO-550HDSA2					●	▲	▲			
	NPO-650HDSA2						●	▲	▲		
	NPO-750HDSA2						●	●	●		
	NPO-850HDSA2							●	●		
伸縮サポートアングル	NPSAT-3046							●	●		
	NPSAT-4575							●	●		
	NPSAT-5575								●		

●取り付くもの ○取り付くが別にアクセサリが必要なもの ▲パネルマウントフレームの位置変更が必要なもの