

分割サーバーラック SSR2 SERIES

耐震性と機能がさらに向上! サーバーラックSSR2シリーズの データセンター向け分割型

特徴

- サーバーラックSSR2シリーズの分割型仕様品
- 各部屋は仕切板等で高いセキュリティを確保
- 放熱穴付のドア(開口率 約76%) ※特別仕様にて 開口率約83%のドアに変更可能
- パネルマウントフレームが分割されており、各部屋で異なる位置に取付可能
- ダクトを通じてラック上面または下面から、各部屋への配線が可能
- 分割仕様、外形寸法(幅、高さ、奥行)の変更は柔軟に対応

2分割サーバーラック



代表写真 SSR2-4270A0D2W

耐震性能 従来品より性能が向上!

NEBS Zone 3 適合
搭載質量 600 kg

最大加速度 1108 gal (1.13 G)

- ※ 同等の性能を持つSSR2-42U70A0V□の場合です。
- ※ 弊社搭載条件によるNEBS試験波での試験結果からの弊社基準による判定です。
- ※ 耐震性能は、機種や搭載条件により異なります。
- ※ 上記の性能を発揮するにはアンカー固定が必要です。

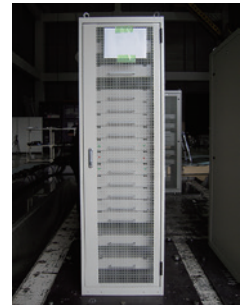

4分割サーバーラック



代表写真 SSR2-4270A0D4W



各部分の特徴

側面

連結側板(別売)

ラックを連結した状態で、隣合うラックに仕切りが必要な場合に使用できます。



連結側板(別売)の窓から配線可能

連結側板の窓をスライドさせ開口することで、隣のラックへの配線ができるようになります。全開、半開、全閉等の任意の位置でねじ固定でき、全閉時にはセキュリティを考慮し、片側方向からの開口はできない仕様になっています。



ノーマルねじ止め側板(別売)

ラックの連結端部等へ使用できます。

ダクト

ラック内の側面に設けられたダクトを通じて各部屋への入線が可能です。電源用と通信用にダクトの使い分けが可能です。



PDU/コンセントバー(DZシリーズ)取付可能

ラック内の取付金具(ラック左奥)に、PDUやコンセントバーを取り付けできます。別売のPDU取付金具(SS02-152PDA)を取り付けることで、ラック右奥への増設も可能です。(2分割ラック取付可能機種: DZ-1001512C、DZ-1001509CCP、DZ-1002012C、DZ-1002009CCP、DZ-2002006CS 2/4分割ラック取付可能機種: DZ-1002006C)

ドアハンドル

意匠登録済

エルゴノミックデザイン採用のドアハンドル

人間工学に基づいた、持ちやすさや指へのフィット感を追求したデザインのドアハンドルです。



鍵番号違い変更可能

ハンドル部に施錠できます。個別キー仕様やマスターキー仕様への変更が可能です。
・ディンプルキー (1マスター150通り)
・バルブロック(ディンプルキーより圧倒的に多い鍵番号違い数を設定可能)

前後面

放熱穴付のドア

前後ドアの放熱穴の開口率は約76%です。
※特別仕様にて開口率83%以上のドアに変更できます。穴は六角穴で人体(指)に対して保護できるサイズになっています。(IP20に対応)



ドアは着脱が容易

容易に着脱できる特別なヒンジを採用しています。

ドアは施錠可能

ハンドル部に施錠できます。
(同番の鍵付属。※鍵番号違い対応可能)

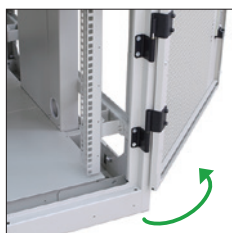

ドアの開き角度は180°以上

ドアは、180°以上開きます。(最大約215°)

ドアは開閉方向を選択可能

標準は右開き(写真と同じ向き)ですが、ご指定いただくことで左開きに変更できます。※ラック出荷後の変更は、左開き用のヒンジが必要になりますので、別途お問い合わせください。

スタビライザー取付可能

ラックの前後面と側面には転倒防止用具のラックスタビライザー(NPOシリーズ)を取り付けでき、キャスターとの併用も可能です。
※本製品は、耐震型のラックになりますので、本来の性能を発揮するにはアンカーボルトでの耐震固定が必須となります。

上面

アイボルト取付可能

上面四隅のねじ穴にアイボルト(RAEB-1222)を取り付け、つり上げることができます。(最大440kgまで)



配線用穴

上面の配線用穴から、ダクトを通じて各部屋への入線が可能です。

放熱穴付の天板

天板全体に放熱穴(開口率 約76%)が開いています。

下面

配線用穴

ボトムグランドプレートより下側にある配線用穴から、ダクトを通じて各部屋への入線が可能です。

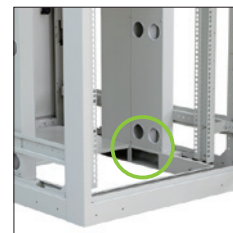

キャスター取付可能

キャスター(RACT-093JST、RACT-093JNT、RACT-093KNT、RACT-093JSRT、RACT-093JNRT、RACT-093KNRT)を取り付けできます。

フロアーレベラー取付可能

フロアーレベラー(SSO-121FLS-B)を取り付けできます。また、キャスターとの併用も可能です。
※本製品は、耐震型のラックになりますので、本来の性能を発揮するにはアンカーボルトでの耐震固定が必須となります。

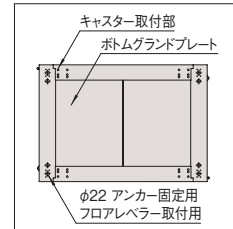

パネルマウントフレーム

前後パネルマウント仕様

ラックマウントサーバー搭載に適したケージナット(NPOシリーズ)を取り付ける四角穴が開いたパネルマウントフレームです。

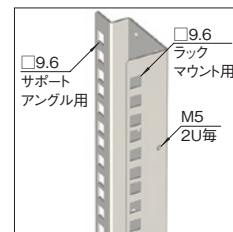

位置決め用刻印

マウント部は位置決め用として、刻印(1U毎)が入っています。

位置調節可能

ラック内の各部屋ごとに独立して取り付けしており、部屋ごとに範囲内で取付位置を変更できます。(無段階調節が可能)



アース

アースポイントは各部屋と、ラック本体

ラック内各部屋の前後側面にアースバーキット取付箇所(EBK-5-3PSまたはEBK-8-PS)を設けており、機器のアースが可能です。また下部4箇所にはラック本体用のアースバーキット取付箇所を設けており、本体のアースが可能です。ラック本体の主要構成部品はアース線等で電気的につなげることが可能です。



SSR2SERIES 2分割サーバーラック

ケージ ナット仕様 前後面
スチール
鍵付
19INCH EIA
ブラック
ホワイトグレイ



仕様

- 19インチ規格 EIA規格
- 使用環境 屋内
- 主要材質 スチール
- 外装色 ブラック / ホワイトグレイ
- 外装処理 レザーサテン塗装
- 耐震性能 前頁参照
- 搭載可能質量(静止時) 1250kg
- 吊荷重 4312N(440kg)

構成内容

照番	名称	個数	材質	色・外装処理
1	前後枠	2	鋼板 t1.6/t2.3	●型番末尾B 「ブラック」 N1.0レザーサテン塗装 ●型番末尾W 「ホワイトグレイ」 7.5Y7.4/0.8レザーサテン塗装 ●型番末尾B 「ブラック」N1.0メラミン塗装 ●型番末尾W 「ホワイトグレイ」 7.5Y7.4/0.8メラミン塗装 ●型番末尾B 「ブラック」 ●型番末尾W 「アイボリー」 「乳白色」 「ブラック」N1.0メラミン塗装
2	トップDフレーム	2	鋼板 t1.6	
3	ボトムDフレーム	2		
4	ベンチレーションドア	4	鋼板 t1.0/t2.3	
5	ベンチレーション天板	1	鋼板 t1.0	
6	配線穴蓋	2		
7	サイドフレーム	4	鋼板 t2.3	
8	仕切り板取付フレーム	2	鋼板 t2.0	
9	パネルマウントフレーム	8		
10	PFブラケット	8	鋼板 t3.2	
11	ダクト	8	鋼板 t0.8	
12	ボトムグランドプレート	2	鋼板 t1.6	
13	仕切り板	2	鋼板 t1.2	
14	ハンドル	4	亜鉛ダイキャスト等	
15	ボルトキャップ	4	ポリプロピレン	
16	プロテクター	40	ポリプロピレン	
17	PDU取付金具	4	鋼板 t2.6	

注意

- アンカーボルトのねじ径はM12~M16を使用してください。標準品の架台(チャンネルベース)との締結はM12になります。

機種内容

在庫区分	型番		外形寸法(mm)				詳細寸法	有効高さ	質量(kg)
	ブラック	ホワイトグレイ	W ₀	H ₀	D ₀	D ₁ *			
受注品	SSR2-4270A0D2B	SSR2-4270A0D2W	700 (呼び寸)	2000 (実寸 天板含む)	1000	90.5	20U ×2	143	
	SSR2-4270B0D2B	SSR2-4270B0D2W			1100	140.5		148	
	SSR2-4270C0D2B	SSR2-4270C0D2W			1200	153			
	SSR2-4670A0D2B	SSR2-4670A0D2W	695 (実寸)	2200 (実寸 天板含む)	1000	90.5	23U ×2	153	
	SSR2-4670B0D2B	SSR2-4670B0D2W			1100	140.5		158	
	SSR2-4670C0D2B	SSR2-4670C0D2W			1200	163			

※ 最小65.5mm 最大はパネルマウントフレームの所まで位置変更可能

外観寸法図

単位 mm

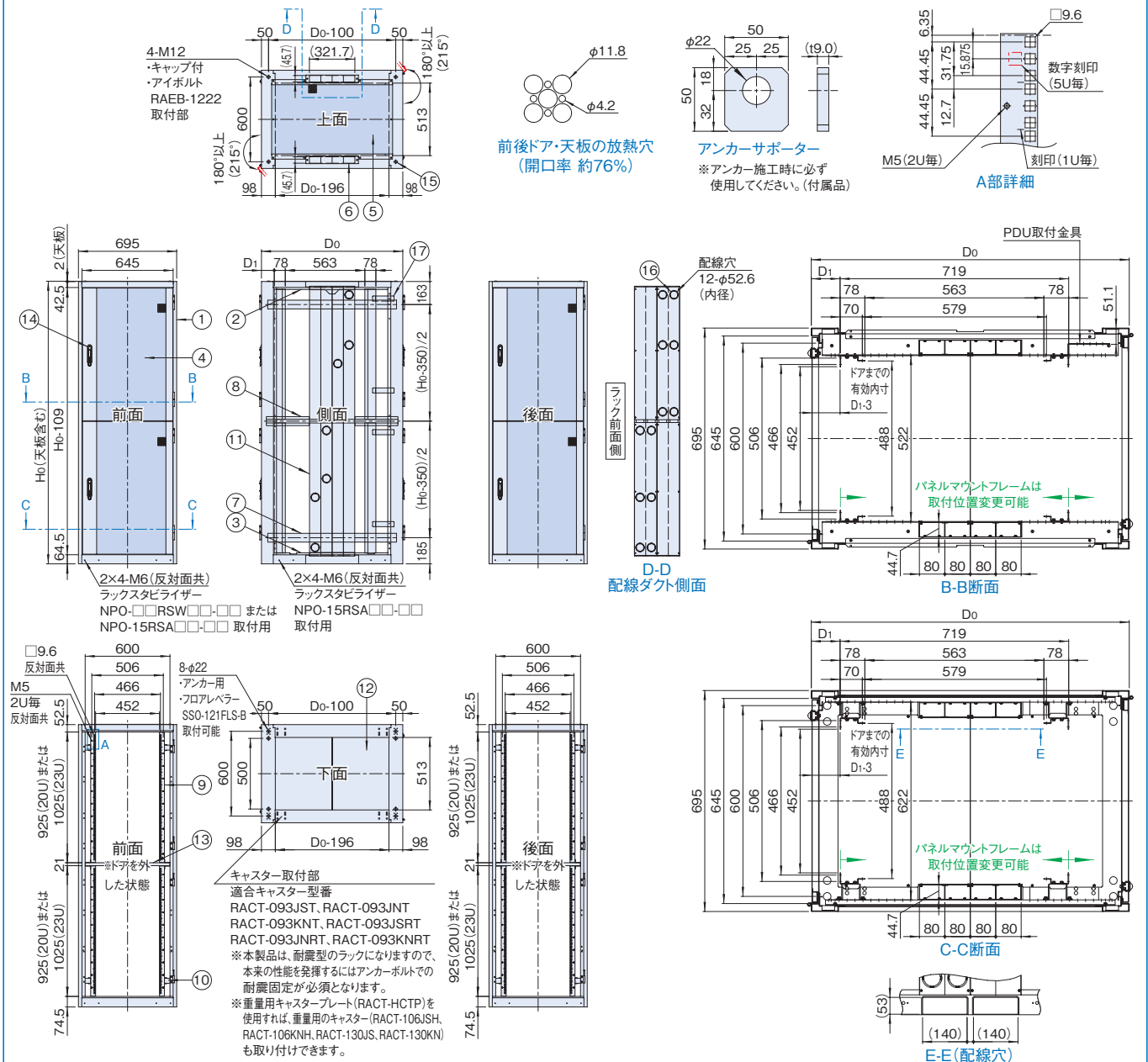

SSR2 SERIES 4分割サーバーラック

ケージ ナット仕様 前後面
スチール
鍵付
19INCH EIA
ブラック
ホワイトグレイ



仕様

- 19インチ規格 EIA規格
- 使用環境 屋内
- 主要材質 スチール
- 外装色 ブラック/ホワイトグレイ
- 外装処理 レザーサテン塗装
- 耐震性能 前頁参照
- 搭載可能質量(静止時) 1250kg
- 吊荷重 4312N(440kg)

構成内容

照番	名称	個数	材質	色・外装処理
1	前後枠	2	鋼板 t1.6/t2.3	●型番末尾B 「ブラック」 N1.0レザーサテン塗装 ●型番末尾W 「ホワイトグレイ」 7.5Y7.4/0.8レザーサテン塗装 ●型番末尾B 「ブラック」N1.0メラミン塗装 ●型番末尾W 「ホワイトグレイ」 7.5Y7.4/0.8メラミン塗装 ●型番末尾B 「ブラック」 ●型番末尾W 「アイボリー」 「乳白色」 「ブラック」N1.0メラミン塗装
2	トップDフレーム	2	鋼板 t1.6	
3	ボトムDフレーム	2	鋼板 t1.6	
4	ベンチレーションドア	8	鋼板 t1.0/t2.3	
5	ベンチレーション天板	1	鋼板 t1.0	
6	配線穴蓋	2	鋼板 t1.0	
7	サイドフレーム	4	鋼板 t2.3	
8	仕切り板取付フレーム	6	鋼板 t2.0	
9	パネルマウントフレーム	16	鋼板 t2.0	
10	PFブラケット	8	鋼板 t3.2	
11	ダクト	8	鋼板 t0.8	
12	ボトムグランドプレート	2	鋼板 t1.6	
13	仕切り板	6	鋼板 t1.2	
14	ハンドル	8	亜鉛ダイキャスト等	
15	ボルトキャップ	4	ポリプロピレン	
16	プロテクター	32	ポリプロピレン	
17	PDU取付金具	8	鋼板 t2.6	

注意

- アンカーボルトのねじ径はM12~M16を使用してください。標準品の架台(チャンネルベース)との締結はM12になります。

機種内容

在庫区分	型番		外形寸法(mm)			有効高さ	質量(kg)
	ブラック	ホワイトグレイ	W0	Ho	Do		
受注品	SSR2-4270A0D4B	SSR2-4270A0D4W	700 (実寸 天板含む)	2000	1000	90.5	172
	SSR2-4270B0D4B	SSR2-4270B0D4W		1100	140.5	179	
	SSR2-4270C0D4B	SSR2-4270C0D4W		1200	186		
	SSR2-4670A0D4B	SSR2-4670A0D4W		2200	1000	90.5	182
	SSR2-4670B0D4B	SSR2-4670B0D4W	695 (実寸)	1100	140.5	189	
	SSR2-4670C0D4B	SSR2-4670C0D4W		1200	189		

※ 最小65.5mm 最大はパネルマウントフレームの所まで位置変更可能

外観寸法図

単位 mm

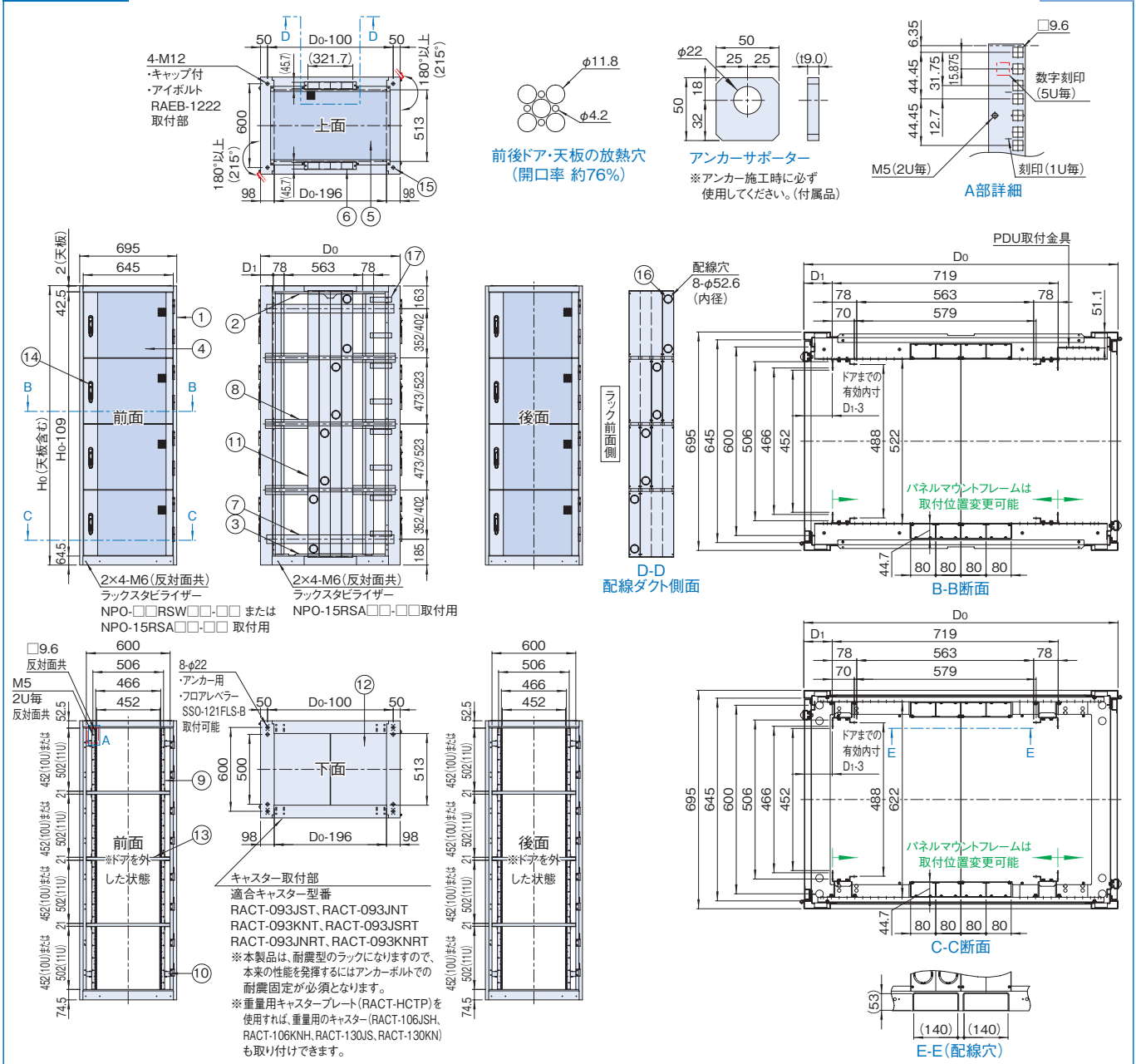

SSO2SERIES ノーマルねじ止め側板



スチール

販売単位
1枚

ブラック

ホワイトグレイ



取付例

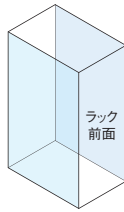

標準取付位置
ラック側面

特徴

- SSR2シリーズ用の側板です。
- 取り付けはねじ止め式です。
- 上部のコインロックで施錠できます。
- コインロックは鍵番違い品への変更が可能です。
・ディンプルキー(150通り)

※ノーマルねじ止め側板はサーバーラックSSR2シリーズと一緒にご依頼ください。

構成内容

照番	名称	個数	材質	色・外装処理
1	ノーマルねじ止め側板	1	銅板 t0.8	●型番末尾B 「ブラック」N1.0レーザーサテン塗装 ●型番末尾W 「ホワイトグレイ」7.5Y7.4/0.8レーザーサテン塗装
2	クリップ式コインロック	1	ステンレス鋼等	「シルバー」

※1 一部のパーツ及びねじ類を省略しています。

付属品 取付用ねじ

機種内容

在庫区分	型番(色)		外形寸法(mm)			適合ラックシリーズ名 (適合機種サイズmm)	質量(kg)
	ブラック	ホワイトグレイ	Wo	Ho	Do		
受注品	SSO2-42A0SFN1B	SSO2-42A0SFN1W	10.7	827	1890	SSR2-SSRG(H2000 D1000)	11.8
	SSO2-42B0SFN1B	SSO2-42B0SFN1W		927	1890	SSR2-SSRG(H2000 D1100)	13.0
	SSO2-42C0SFN1B	SSO2-42C0SFN1W		1027	1890	SSR2-SSRG(H2000 D1200)	14.5
	SSO2-46A0SFN1B	SSO2-46A0SFN1W		827	2090	SSR2-SSRG(H2200 D1000)	13.0
	SSO2-46B0SFN1B	SSO2-46B0SFN1W		927	2090	SSR2-SSRG(H2200 D1100)	14.3
	SSO2-46C0SFN1B	SSO2-46C0SFN1W		1027	2090	SSR2-SSRG(H2200 D1200)	16.0

外観寸法図

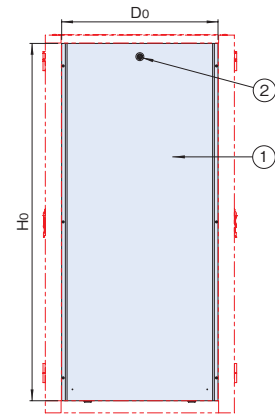

単位 mm

SSO2SERIES 連結側板



スチール

販売単位
1枚

ブラック

ホワイトグレイ



窓をスライドさせ、任意の位置でねじ固定できます。全閉時は、両側からのねじ固定により片側方向からは開口できません。

特徴

- SSR2シリーズ用の側板です。
- 連結時に使用します。
- 窓をスライドさせ開口することで、隣のラックへの配線ができます。
- 全開、半開、全閉等の任意の位置でねじ固定できます。
- 全閉時はセキュリティを考慮し、両側からのねじ固定により片側方向から開口はできない仕様になっています。

※連結側板はサーバーラックSSR2シリーズと一緒にご依頼ください。

注意

- 特別仕様にて、窓のサイズ変更等の対応が可能です。

構成内容

照番	名称	個数	材質	色・外装処理
1	連結側板	1	銅板 t0.8	●型番末尾B 「ブラック」N1.0メラミン塗装
2	窓	8		●型番末尾W 「ホワイトグレイ」7.5Y7.4/0.8メラミン塗装
3	自在ブッシュ	8	ポリエチレン	「乳白色」

※1 一部のパーツ及びねじ類を省略しています。

付属品 取付用ねじ

機種内容

在庫区分	型番(色)		外形寸法(mm)			適合ラックシリーズ名 (適合機種サイズmm)	質量(kg)
	ブラック	ホワイトグレイ	Wo	Ho	Do		
受注品	SSO2-42A0SPC-B	SSO2-42A0SPC-W	12.5	823	1890	SSR2-SSRG(H2000 D1000)	13.0
	SSO2-42B0SPC-B	SSO2-42B0SPC-W		923	1890	SSR2-SSRG(H2000 D1100)	14.5
	SSO2-42C0SPC-B	SSO2-42C0SPC-W		1023	1890	SSR2-SSRG(H2000 D1200)	16.0
	SSO2-46A0SPC-B	SSO2-46A0SPC-W		823	2090	SSR2-SSRG(H2200 D1000)	14.0
	SSO2-46B0SPC-B	SSO2-46B0SPC-W		923	2090	SSR2-SSRG(H2200 D1100)	15.5
	SSO2-46C0SPC-B	SSO2-46C0SPC-W		1023	2090	SSR2-SSRG(H2200 D1200)	17.0

外観寸法図

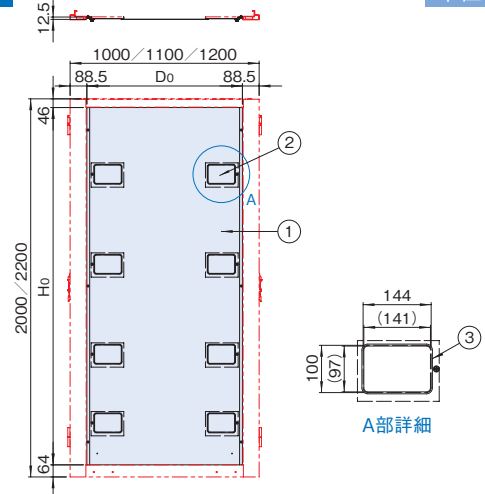

単位 mm

SSO2SERIES 抜き差し連結側板

スチール 販売単位 1式 ブラック
ホワイトグレイ



取付例

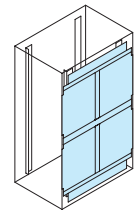

標準取付位置
ラック側面

側板を少し抜いた状態

側板を完全に引き抜いた状態

特徴

- 連結したサーバーラックSSR2シリーズ等に使用する抜き差し可能な4分割型の側板です。
- 側板を抜き差しすることでラック側面の開閉が可能になります。
- 側板は1枚から4枚まで使用する枚数を変更できます。
- ラック連結後でも側板の抜き差しが自由に行えます。
- データセンターのコロケーションサービス等で、単体ラックの貸し出しから隣接した複数ラックの貸し出しへの切り替え等に有効です。
- 鍵付のドアを開くまたは取り外さないと側板を抜くことができないので、連結した隣のラックとの物理的なセキュリティを確保できます。
- 隣接するラックの1つの側面に対し、両方のラックへの取り付けまたは片方のラックのみへの取り付けのどちらかでの運用が可能です。

※抜き差し側板は、サーバーラックと一緒にご依頼ください。

構成内容

照番	名称	個数	材質	色・外装処理
1	レールTB	2	鋼板 t1.2/t1.6	● 型番末尾B 「ブラック」N1.0メラミン塗装
2	レールM	1		
3	センターフレーム	2	鋼板 t1.2	● 型番末尾W 「ホワイトグレイ」7.5Y7.4/0.8メラミン塗装
4	側板	4	鋼板 t0.8	

※一部のパーツ及びねじ類を省略しています。 付属品 無

機種内容

在庫区分	型番(色)		外形寸法(mm)			適合ラックシリーズ名 (適合機種サイズ mm)	質量(kg)
	ブラック	ホワイトグレイ	Wo	Ho	Do		
受注品	SSO2-42A0SPR-B	SSO2-42A0SPR-W	33.5	1891	1002.6	SSR2-SSRG(H2000 D1000)	19.1
	SSO2-42B0SPR-B	SSO2-42B0SPR-W			1102.6	SSR2-SSRG(H2000 D1100)	21.0
	SSO2-42C0SPR-B	SSO2-42C0SPR-W			1202.6	SSR2-SSRG(H2000 D1200)	22.7
	SSO2-46A0SPR-B	SSO2-46A0SPR-W		2091	1002.6	SSR2-SSRG(H2200 D1000)	20.7
	SSO2-46B0SPR-B	SSO2-46B0SPR-W			1102.6	SSR2-SSRG(H2200 D1100)	22.7
	SSO2-46C0SPR-B	SSO2-46C0SPR-W			1202.6	SSR2-SSRG(H2200 D1200)	24.5

外観寸法図

単位 mm

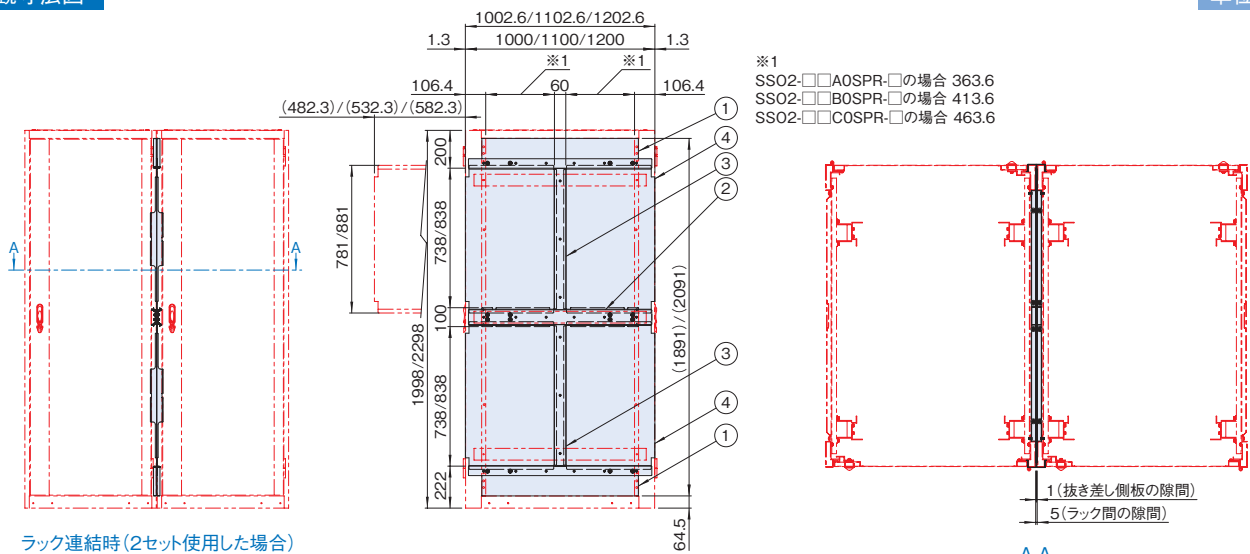

SSO2SERIES PDU取付金具(分割ラック用)

ねじ付 スチール 販売単位 2個 ブラック

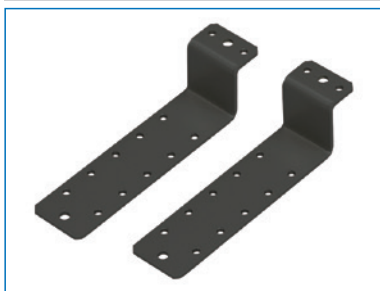

取付例

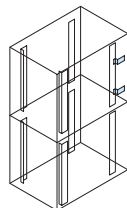

標準取付位置
パネルマウントフレーム

特徴

- 分割サーバーラック「SSR2シリーズ」に、別売のPDUやコンセントバー(DZシリーズ)を取り付けるための専用金具です。
- 分割サーバーラック「SSR2シリーズ」ラック左奥に標準搭載されているPDU取付金具と同じ仕様で、増設時に使用します。
- 本金具をパネルマウントフレームに取り付けることで、PDUやコンセントバーを追加設置できます。
- PDU/コンセントバーの取付には金具を2個使用します。

機種内容

名称	個数	材質	色・外装処理
PDU取付金具	2	鋼板 t2.6	「ブラック」N1.0メラミン塗装

付属品 取付用ねじ

機種内容

在庫区分	型番	外形寸法(mm)			適合ラックシリーズ型番	質量(kg)
		Wo	Ho	Do		
在庫品	SSO2-152PDA	38	36	152	SSR2-□□70□□D□□	0.3

外観寸法図

単位 mm

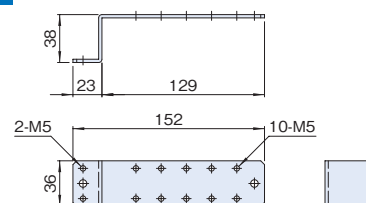

SSR2_{SERIES} 分割サーバーラック 共通アクセサリダイジェスト

※19インチ規格品等を省略

SSR2シリーズ専用

共通アクセサリ

製品名	型番/シリーズ名	適合機種サイズmm	備考	参照
ジョイントブラケット	SSO-08JB	全機種	サイドフレームに取付(側板取付不可)	P40
上部連結板	SSO-100JB-BK SSO-100JB	全機種	ラック上面四隅に取付	P41
絶縁T字型連結板	SSO-100ZJB	全機種	ラック上面四隅に取付	P41
縦連結スベサー	SSO-□□□□HCS-□□	掲載ページ参照	Hフレームに取付	P41
絶縁プレートセット	SSO2-□□□□ZPN	掲載ページ参照	ラック下面に敷設	P43
プレートベース	SSO-□□□□□□PB2	掲載ページ参照	—	P48
チャンネルベース	SSO-□□□□□□CB/CBL	掲載ページ参照	—	P49

ジャンル	製品名	型番/シリーズ名	適合機種サイズmm	必要アクセサリ	備考	参照
設置	アイボルト	RAEB-1222	全機種	—	ラック上面のねじ穴(M12)に取付	P303
	キャスター	RACT-093□□□T RACT-106JSH RACT-106KNH RACT-130JS RACT-130KN	全機種	RACT-106JSH, RACT-106KNH, RACT-130JS, RACT-130KNの場合、重量用キャスタープレート(RACT-HCTP)	ラック下面四隅に取付	P294
	フロアレベラーセット(M16)	SSO-121FLS-B	全機種	—	ラック下面四隅に取付	P297
	絶縁ベースセット	SSO2-1003ZBS2	全機種	—	ラック下面四隅に敷設	P302
	絶縁スベサー	NPO-1619ZSP	全機種	—	—	P303
電源	コンセントバー(100V 20A 6口)	DZ-1002006C	全機種	—	サイドフレームに取付	P335
	アースバーキット(M5)	EBK-5-3PS	全機種	—	ラック内下部に取付	P371
	アースバーキット(M8)	EBK-8-2PS	全機種	—	ラック内下部に取付	P371
	アースバーキット(M5・M8)	EBK-5-8PS	全機種	—	ラック内下部に取付	P372
収納	ラッチ付スライド収納棚	RSWF2	全機種	化粧ビス(PBOシリーズ) ケージナット(NPOシリーズ)	パネルマウントフレームに取付	P413
	回転キーボードテーブル	RAKT-08JE□□	全機種	化粧ビス(PBOシリーズ) ケージナット(NPOシリーズ)	パネルマウントフレームに取付	P415
	自転式キーボードテーブル	RAKT-0845R□□	全機種	化粧ビス(PBOシリーズ) ケージナット(NPOシリーズ)	パネルマウントフレームに取付	P415
	前後マウント伸縮棚	NPTS	全機種	化粧ビス(PBOシリーズ) ケージナット(NPOシリーズ)	パネルマウントフレームに取付	P416
	液晶モニタースライドユニット	RAMU	全機種	化粧ビス(PBOシリーズ) ケージナット(NPOシリーズ)	パネルマウントフレームに取付	P418
	自転式キーボードテーブル付き 液晶モニタースライドユニット	RAMU	全機種	化粧ビス(PBOシリーズ) ケージナット(NPOシリーズ)	パネルマウントフレームに取付	P419
	液晶モニタースライド回転ユニット	RAMU	全機種	化粧ビス(PBOシリーズ) ケージナット(NPOシリーズ)	パネルマウントフレームに取付	P420
	ストッパー付スライドレール棚	NPSSH2-600-□□	全機種	化粧ビス(PBOシリーズ) ケージナット(NPOシリーズ)	パネルマウントフレームに取付	P421
	ストッパー付スライド棚	RASSH-600□□	全機種	化粧ビス(PBOシリーズ) ケージナット(NPOシリーズ)	パネルマウントフレームに取付	P422
	Pitana(ピタナ軽量棚/中量棚)	RAPS	全機種	サポートアングル(NPSAF-□□)	パネルマウントフレームに取付	P425
	収納棚	NPWS	全機種	重量用サポートアングル(NPO-□□□HDSA2)	パネルマウントフレームに取付	P428
サポート	前面ビス止め棚(サポートアングル付)	NPO-2069SLH□□□	全機種	—	パネルマウントフレームに取付	P428
	サポートアングル	NPSAF-62	全機種	—	パネルマウントフレームに取付	P447
	ツールレスサポートアングル	NPSAF-62TL	全機種	—	パネルマウントフレームに取付	P448
	重量用サポートアングル	NPO-750/850HDSA2	全機種	—	パネルマウントフレームに取付	P446
	伸縮サポートアングル	NPSAT	全機種	—	パネルマウントフレームに取付	P455

※使用できるアクセサリの一部を抜粋して掲載しています。これら以外にも使用可能なアクセサリは多数ありますので、共通アクセサリのページをご覧ください。

※ラックの規格(JISまたはEIA)と同じ規格のアクセサリを選定してください。19インチパネル等の規格品のアクセサリは省略しています。