

キャビネットラック FDDC SERIES

デスクの下に入る、小型アルミフレーム仕様
19インチキャビネットラック



- 19インチキャビネットラックで、JIS C6010-2(付属書0)または、EIA-310-D(第1部)の規格に準拠しています。
- 本体枠はアルミニウム合金ダイキャスト製コーナーとアルミニウム押出形材を使用した軽量の構造です。
- ラック内部での発熱は、上面から自然放熱される構造になっています。
- 外装色はシックなホワイト系です。

マウントフレーム

- 19インチ機器や内装アクセサリ取付用の内部フレームです。
- マウントフレームは取り付け位置を変更できます。
- 別売品のマウントフレームを追加することもできます。

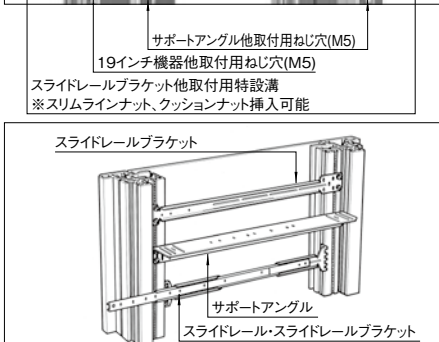
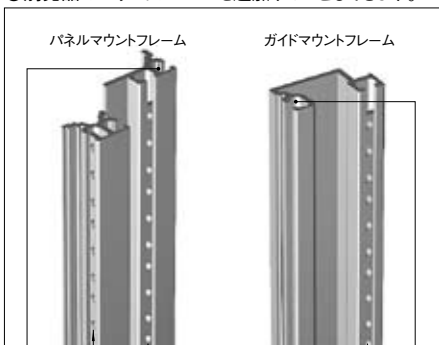

ネームプレート

- ラックにシステムの名称を入れるプレートです。
- 上に持ち上げて引き出せば取り外しできます。

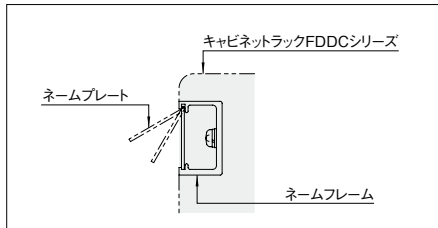

上面

- 上面のM12化粧ボルトをアイボルト(RAEB-1222)に交換することにより、ラックを吊り上げることができます。
- 天板とトップWフレーム及びトップDフレームには隙間があるため、ラック内部の発熱は自然排気されます。

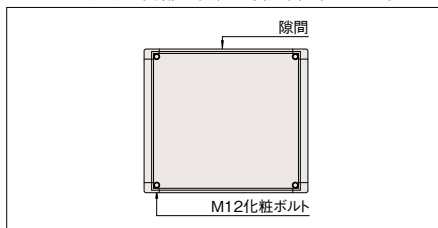

下面

- 自在キャスター付きです。(前側はストッパー付)
- ケーブルの引き込みを考慮し、開口しています。



側面

- 側板は持ち上げて引き出せば、簡単に取り外せます。

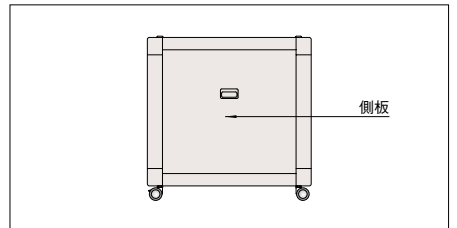

後面

- 後板はねじ止め式です。
- 後板には配線穴(配線孔キャップ付き)を設けています。

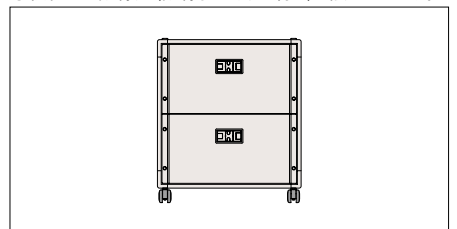

前面

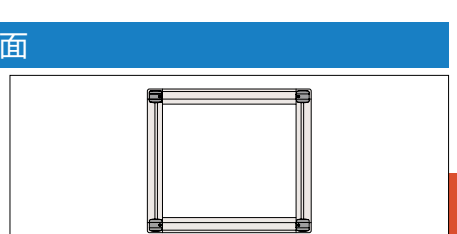

FDDC_{SERIES} キャビネットラック 共通アクセサリダイジェスト

※ 19 インチ規格品等を省略

ジャンル	製品名	型番 / シリーズ名	適合機種サイズ mm	必要アクセサリ	備考	参照
設置	アイボルト	RAEB-1222	全機種	—	ラック上面の M12 化粧ボルトと交換して使用	P241
収納	前後マウント伸縮棚	NPTS	全機種	化粧ビス (PBO シリーズ、ただし M5 の機種)	—	P315
	収納棚	RH	全機種	化粧ビス (PBO シリーズ、ただし M5 の機種)	—	P315
	自転式キーボードテーブル付き 液晶モニタースライドユニット	RAMU	全機種	化粧ビス (PBO シリーズ、ただし M5 の機種)	—	P316
	液晶モニタースライドユニット	RAMU	全機種	化粧ビス (PBO シリーズ、ただし M5 の機種)	—	P317
	回転キーボードテーブル	RAKT-08JE □□	全機種	化粧ビス (PBO シリーズ、ただし M5 の機種)	—	P318
	自転式キーボードテーブル	RAKT-0845R □□	全機種	化粧ビス (PBO シリーズ、ただし M5 の機種)	—	P318
	スライド収納棚	RSWF	全機種	化粧ビス (PBO シリーズ、ただし M5 の機種)	—	P319
	収納棚	RHS-12 □□ SL-B □□	全機種	マウントブラケット (RHS-□□35MB-A □□) またはサポートアングル	—	P323
	スチールテーブル	RWF2	全機種	サポートアングルまたはスライドレールブラケット・スライドレール	—	P325
	収納棚	RAKS	全機種	サポートアングル (FDO-□□□□ SA-F2 □□)	—	P326
	収納棚	RWS2	別表参照	サポートアングル	—	P326
スライド	スライドレール	C	別表参照	スライドレールブラケット	—	P339 以降
	スライドレールブラケット	FDO-□□□□ RB	別表参照	—	パネルマウントフレーム・ガイドマウントフレームに取付	P343
	スライドレールブラケット	RBA RBA2 RBA3 RBA4	全機種	—	パネルマウントフレーム・ガイドマウントフレームに取付	P343 以降
サポートアングル	サポートアングル	FDO-□□□□ SA3 □□	別表参照	—	パネルマウントフレーム・ガイドマウントフレームに取付	P351
	サポートアングル	FDO-□□□□ SA-F2 □□	別表参照	—	パネルマウントフレーム・ガイドマウントフレームに取付	P352
	重量用サポートアングル	FDO-□□□□ HDSA2	別表参照	—	パネルマウントフレーム・ガイドマウントフレームに取付	P352
	伸縮サポートアングル	NPSAT	別表参照	—	パネルマウントフレーム・ガイドマウントフレームに取付	P356

※ 使用できるアクセサリの一部を抜粋して掲載しています。これら以外にも使用可能なアクセサリは多数ありますので、共通アクセサリのページをご覧ください。

※ ラックの規格 (JIS または EIA) と同じ規格のアクセサリを選定してください。19 インチパネル等の規格品のアクセサリは省略しています。

製品名	型番	製品名	型番
収納棚	RWS2-1239 ○	スライドレール	C-2038-22 ○
	RWS2-1251 ○		C-2038-26
	RWS2-1261		C-3307-18 ○
スライドレール	C-203-12 ○	スライドレール ブラケット	C-3307-22 ○
	C-203-14 ○		C-3307-26
	C-203-16 ○		FDO-450RB ▲
	C-203-18 ○		FDO-550RB ▲
	C-203-20 ○		FDO-600RB ▲
	C-203-22 ○		FDO-650RB ●
	C-203-24		FDO-750RB
	C-203-26		FDO-800RB
	C-203-28	FDO-850RB	
	C-213-12L ○	サポートアングル	FDO-450SA3 □□ ▲
	C-213-14L ○		FDO-550SA3 □□ ▲
	C-213-16L ○		FDO-650SA3 □□ ●
	C-213-18L ○		FDO-750SA3 □□
	C-213-20L ○		FDO-850SA3 □□
	C-213-22L ○		FDO-450SA-F2 □□ ▲
	C-213-24L		FDO-550SA-F2 □□ ▲
	C-213-26L		FDO-600SA-F2 □□ ▲
	C-305-12 ○		FDO-650SA-F2 □□ ●
	C-305-14 ○		FDO-750SA-F2 □□
	C-305-16 ○		FDO-800SA-F2 □□
	C-305-18 ○		FDO-850SA-F2 □□
	C-305-20 ○		FDO-550HDSA2 ▲
	C-305-22 ○		FDO-650HDSA2 ●
	C-305-24		FDO-750HDSA2
C-305-26	FDO-850HDSA □		
C-2038-18 ○			

● 取り付くもの ○ 取り付くが別にアクセサリが必要なもの ▲ 取り付くがマウントフレームの位置変更が必要なもの