

デジラック DIG SERIES

地上波デジタル放送設備に適した 19インチキャビネットラック



- 19インチキャビネットラックで、JIS C6010-2(付属書0)の規格に準拠しています。
- Hフレーム等のラック本体枠はRKCシリーズと同じ構造です。
- ラック上面の天板とラック背面の後板より自然換気される構造です。

アース対策

ベース、トップ、外装プレート等のアースが可能です。別売のアースバーセット(EBK-5-3P)及びアース線キット(RKO-EWK-01)を使用します。

ねじ脱落防止

プレートセットのベンチレーションパネルおよびコネクタースプレートの取り付けには脱落防止ねじを使用しています。

マーキング

サポートアングル取り付け部に刻印があるため、位置決めが容易です。

ガイドの位置決めが容易

ガイドマウントフレームは取り付け箇所が限定されるため、位置決めが容易です。

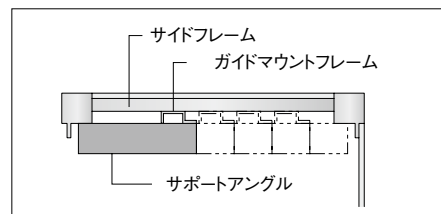

プレートが簡単に着脱可能

プレートセットの側板、後板の固定はワンタッチパネルファスナーのため、簡単に着脱できます。

固定用ねじ穴

19インチパネルマウント部と同様にサポートアングル取付用のねじ穴を設けていますのでナット類の挿入が不要です。

豊富なアクセサリ

豊富なアクセサリを用意しています。



特徴

- 19インチキャビネットラックで、JIS C6010-2(付属書0)の規格に準拠しています。
- ラック上面、後面に設けたた放熱穴より自然換気される構造です。
- 側板・後板はワンタッチで着脱できます。
- 用途に応じて使用できる多数のアクセサリを取り付けできます。

注意

- アンカーボルト施工上の注意
ベース本体の四隅にあるM16ナットを通して固定しますので、アンカーボルトのネジ径はM10～M12を使用してください。また床面からのボルトの立ち上り長さは35mm以上50mm未満となる様に施行してください。

仕様

- 19インチ規格 JIS C 6010-2(付属書0)
- 使用環境 屋内
- 主要材質 アルミ、スチール
- 搭載可能質量(静止時) 500kg

構成内容

照番	名称	個数	材質	色・外装処理
1	フロントHフレーム	対称計2	アルミ押出形材	B2アルマイト
2	リヤHフレーム	対称計2		
3	Wフレーム	3		
4	ネームフレーム	1		
5	ネームプレート	1	カラーアルミ板 t1.5	「ホースグレイ」
6	Dフレーム	4	アルミ押出形材	B2アルマイト
7	サイドフレーム	2		
8	トップ	1	鋼板 t2.0/t3.2	「ブラック」N1.0メラミン塗装
9	ベース	1	鋼板 t2.0	
10	天板	1	鋼板 t1.0	「ペールグレイ」N7.5メラミン塗装
11	側板	2	鋼板 t0.8	
12	後板	2	鋼板 t1.0	
13	コーナーキャップ	4	ポリブチレンテレフタレート	「グレイ」

※1 一部のパーツ及び、おじ類を省略しています。

機種内容

在庫区分	型番	外形寸法(mm)			詳細寸法(mm)			取付規格	有効高さ(mm)	質量(kg)
		Wo	Ho	Do	H1	H2	H3			
標準	DIG-1950-630N7		1950	630	249.5	675	299.5	JIS	1801(36J)	54.8
非標準	DIG-2100-730N7	570	2100	730	174.5		224.5		1951(39J)	63.0
	DIG-2150-730N7		2150	730	199.5	825	249.5		2001(40J)	64.0
標準	DIG-2200-710N7		2200	710	224.5		274.5	2051(41J)	64.0	
非標準	DIG-2200-730N7			730					65.0	

外観寸法図

単位 mm

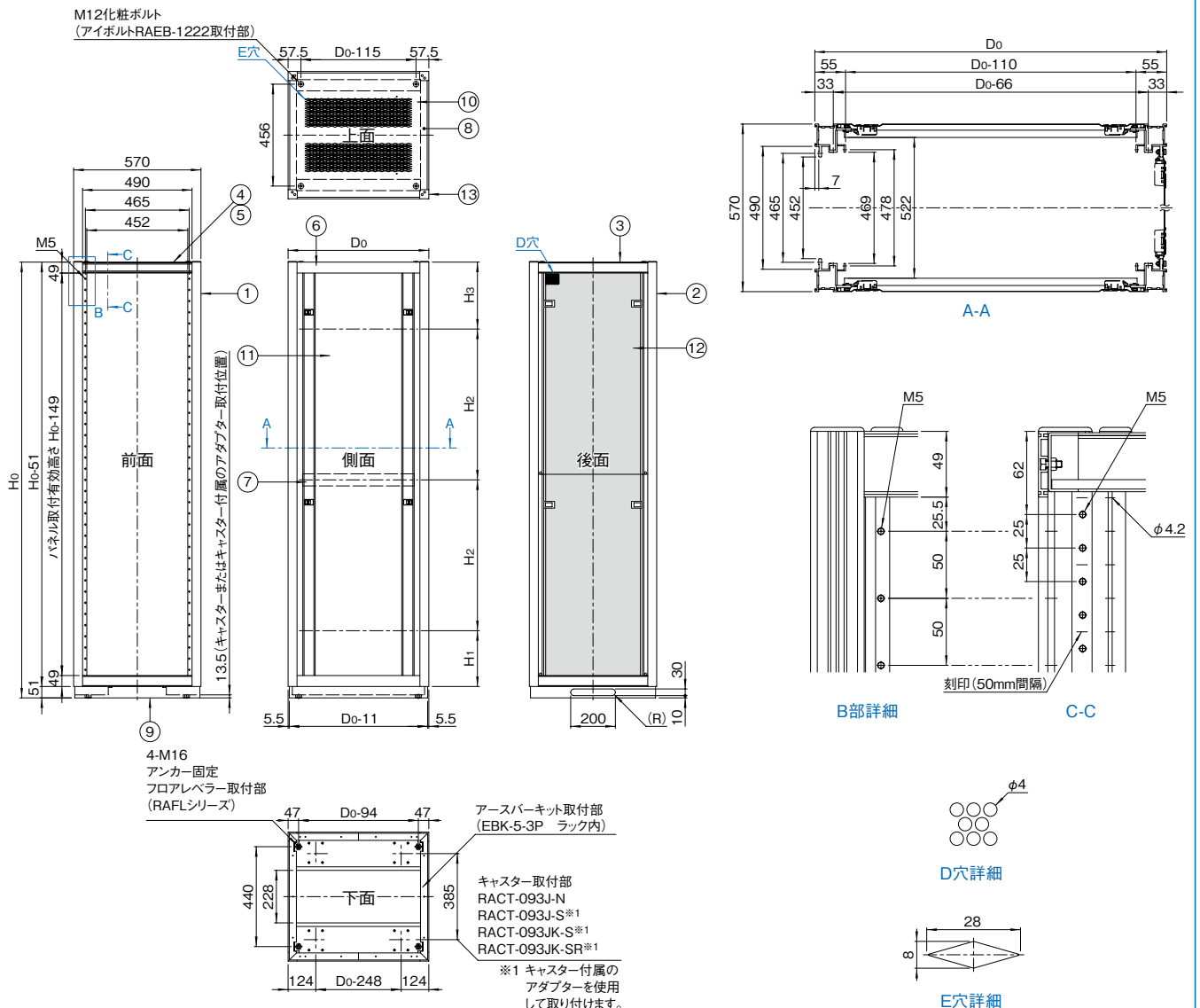

DIGO_{SERIES} ガイドマウントフレーム

ねじ付 アルミ 販売単位 1本



取付例

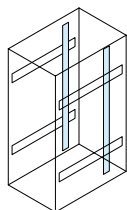

標準取付位置
ラック内部(サイドフレーム)

特徴

- DIGシリーズ専用のアクセサリで、適合するサポートアングルより短いサポートアングルを取り付ける場合等に用います。
- ラック本体のサイドフレームと追加で取り付けるサイドフレーム(RKO-□□□SF-M5、またはDIGO-730SF-M5)に対して取り付けます。

注意

- 取り付けにはサイドフレーム(RKO-□□□SF-M5、またはDIGO-730SF-M5)が必要です。

構成内容

名称	個数	材質	色・外装処理
ガイドマウントフレーム	1	アルミ押出形材	B2アルマイト

付属品 取付用ねじ

機種内容

販売単位	型番	外形寸法(mm)			取付規格	適合ラックシリーズ名 (適合機種サイズ)	質量(kg)
		Wo	Ho	Do			
標準	DIGO-1950GF-M5	26.5	1803	57	JIS	DIG(H1950)	1.6
非標準	DIGO-2100GF-M5		1953			DIG(H2100)	1.7
標準	DIGO-2150GF-M5		2003			DIG(H2150)	1.7
標準	DIGO-2200GF-M5		2053			DIG(H2200)	1.8

外観寸法図

単位 mm

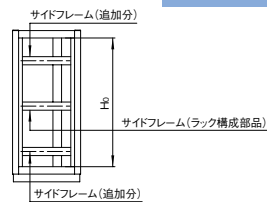
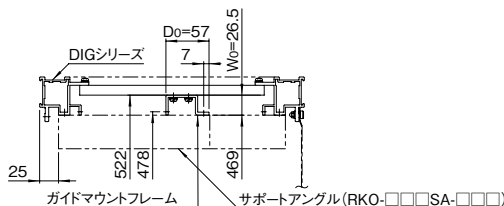
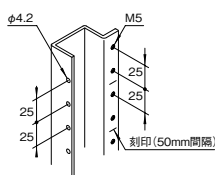

RKO/DIGO_{SERIES} サイドフレーム

ねじ付 アルミ 販売単位 2本



取付例

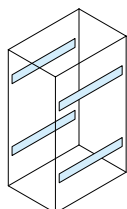

標準取付位置
ラック内部(Hフレーム)

構成内容

名称	個数	材質	色・外装処理
サイドフレーム	2	アルミ押出形材	B2アルマイト

付属品 取付用ねじ

機種内容

在庫区分	型番	外形寸法(mm)			詳細寸法(mm)	適合ラックシリーズ名 (適合機種サイズ)	質量(kg/2本)
		Wo	Ho	Do			
標準	RKO-630SF-M5	13	54	524	40	DIG(D630)	1.2
標準	RKO-710SF-M5			604	20	DIG(D710)	1.4
非標準	DIGO-730SF-M5			624	40	DIG(D730)	1.4

特徴

- ガイドマウントフレーム、ACパワーダクト等を取り付ける場合に、Hフレームに取り付けます。
- 最大サイズのサポートアングルより短いサポートアングルが取り付けられる位置にガイドマウントフレーム取り付け用ねじ穴が設けられています。
- 特設溝にはクッションナット(PNO-13CN5)を挿入できます。

外観寸法図

単位 mm

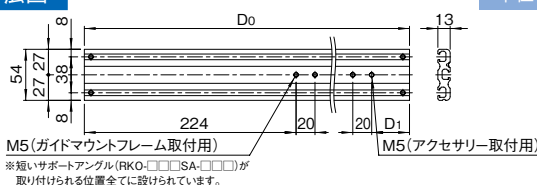

実装例

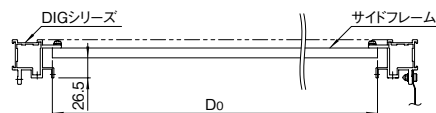

外観寸法図

単位 mm

DIG-1950-630N7

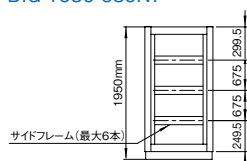

DIG-2100-730N7

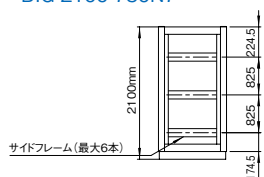

DIG-2150-730N7

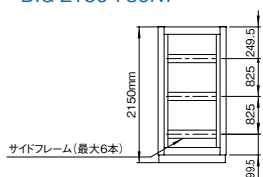

DIG-2200-□□□N7

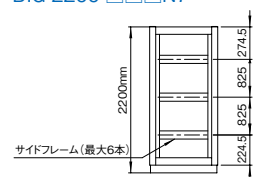

DIG SERIES デジラック 共通アクセサリダイジェスト

※ 19 インチ規格品等を省略

製品名	型番/シリーズ名	適合機種サイズ mm	備考	参照
ファンユニット	RK02-630FU	D630	天板の下に実装	P130
	RK02-710FU	D710	天板の下に実装	P130
グラウンドプレート	RK0-630GP	D630	ラック内下部 (ベース) に取付	P132
	RK0-710GP	D710	ラック内下部 (ベース) に取付	P132
ボトムグラウンドプレート	RK0-630BGP	D630	ラック内下部 (ベース) に取付	P132
	RK0-710BGP	D710	ラック内下部 (ベース) に取付	P132
ボトムグラウンドプレート 2	RK0-630BGP2	D630	ラック内下部 (ベース) に取付	P132
	RK0-710BGP2	D710	ラック内下部 (ベース) に取付	P132
アース線キット	RK0-EWK-01	全機種	—	P133
絶縁プレートセット	RK0-630ZP □□	D630	ラック下面 (ベース) に取付	P133
	RK0-710ZP □□	D710	ラック下面 (ベース) に取付	P133
HD ジョイント	RK02-HDJBK	全機種	H フレーム同士を連結 (1 面に付き 8 セット必要)	P134
HD ジョイント	RK0-08HDJ	全機種	H フレーム同士を連結 (1 面に付き 8 セット必要)	P134
プレートベース	RK0-571063PB	D630	—	P135
	RK0-571071PB	D710	—	P135
	RK0-574063PB	D630	—	P135
	RK0-574071PB	D710	—	P135
チャンネルベース	RK0-571063CB2	D630	—	P136
	RK0-571071CB2	D710	—	P136
	RK0-574063CB2	D630	—	P136
	RK0-574071CB2	D710	—	P136
	RK0-571063CBL2	D630	—	P136
	RK0-571071CBL2	D710	—	P136
	RK0-574063CBL2	D630	—	P136
	RK0-574071CBL2	D710	—	P136

ジャンル	製品名	型番/シリーズ名	適合機種	必要アクセサリ	備考	参照
外装	アイボルト	RAEB-1222	全機種	—	ラック上面の M12 化粧ボルトと交換して使用	P241
	キャスター	RACT-093J-N RACT-093JK-S RACT-093JK-SR	全機種	—	ラック下面四隅に取付	P242
	フロアレバラー	RAFL- □□□ F	全機種	—	ラック下面四隅の M16 部に取付	P243
	絶縁スパーサー	NPO-1214ZSP	全機種	—	—	P249
	絶縁ベースセット	NPO-1605ZBS	全機種	—	—	P249
電源	AC パワーダクト	DH- □□□ ASSY2	別表参照	サイドフレーム (RK0- □□□ SF-M5)	—	P265
	コンセントアッセイ	DY-ASY17H24 □ DY-ASY17S24 □	全機種	サイドフレーム (RK0- □□□ SF-M5)	—	P269
	DY 金具	DYO- □□□□ JB	P273 参照	P273 参照	サイドフレームまたは H フレームに取付	P273
	AC パワーダクト	BSD	別表参照	サイドフレーム (RK0- □□□ SF-M5)	—	P288
ケーブル処理	ケーブルクランプバー	FCCB- □□ 50A	全機種	サイドフレーム (RK0- □□□ SF-M5)	—	P292
	ケーブルクランプバーセット	NPO- □□□ CCBS	別表参照	サイドフレーム (RK0- □□□ SF-M5)	—	P292
収納	前後マウント伸縮棚	NPTS	全機種	化粧ビス (PBO シリーズ、ただし M5 の機種)	—	P315
	収納棚	RH	全機種	化粧ビス (PBO シリーズ、ただし M5 の機種)	—	P315
	自転式キーボードテーブル付き 液晶モニタースライドユニット	RAMU	全機種	化粧ビス (PBO シリーズ、ただし M5 の機種)	—	P316
	液晶モニタースライドユニット	RAMU	全機種	化粧ビス (PBO シリーズ、ただし M5 の機種)	—	P317
	回転キーボードテーブル	RAKT-08JE □□	全機種	化粧ビス (PBO シリーズ、ただし M5 の機種)	—	P318
	自転式キーボードテーブル	RAKT-0845R □□	全機種	化粧ビス (PBO シリーズ、ただし M5 の機種)	—	P319
	スライド収納棚	RSWF	全機種	化粧ビス (PBO シリーズ、ただし M5 の機種)	—	P319
	収納棚	RHS-12 □□ SL-B □□	全機種	マウントブラケット (RHS- □□ 35MB-A □□) または サポートアングル (RK0- □□□ SA-H □ /WHF)	—	P323
	スチールテーブル	RWF2	全機種	サポートアングル (RK0- □□□ SA-H □ /WHF) またはスライドレールブラケット・スライドレール	—	P325
	収納棚	RAKS	全機種	サポートアングル (RK0- □□□ SA-H □ /WHF)	—	P326
	収納棚	RWS2	全機種	サポートアングル (RK0- □□□ SA-H □ /WHF)	—	P326
	スライドレール	スライドレール	C	別表参照	スライドレールブラケット	—
スライドレールブラケット		RBA RBA2 RBA3	全機種	—	H フレームに取付	P343 以降
サポートアングル	サポートアングル	RK0- □□□ SA- □□□	別表参照	機種によりガイドマウントフレーム	H フレームに取付	P354
	伸縮サポートアングル	NPSAT-4575 NPSAT-5575	全機種	—	H フレームに取付	P356
その他	アースバーキット	EBK-5-3P	全機種	—	ベースに取付	P367

※使用できるアクセサリの一部を抜粋して掲載しています。これら以外にも使用可能なアクセサリは多数ありますので、共通アクセサリのページをご覧ください。

※ラックの規格 (JIS または EIA) と同じ規格のアクセサリを選定してください。19 インチパネル等の規格品のアクセサリは省略しています。

製品名	型番	適合ラック高さ寸法 (mm)			
		1950	2100	2150	2200
ケーブルクランプ バーセット	NPO-113CCBS	○	○	○	○
	NPO-163CCBS	○	○	○	○
	NPO-188CCBS		○	○	○
AC パワーダクト	DH-144ASSY2	○			
	DH-174ASSY2		○	○	○
	BSD-1750V	○			
	BSD-2050V		○	○	○

●取り付くもの ○取り付くが別にアクセサリが必要なもの

製品名	型番	適合ラック高さ寸法 (mm)		
		630	710	730
スライドレール	C-203-12	○	○	○
	C-203-14	○	○	○
	C-203-16	○	○	○
	C-203-18	○	○	○
	C-203-20	○	○	○
	C-203-22	○	○	○
	C-203-24	○	○	○
	C-203-26	○	○	○
	C-203-28			
	C-213-12L	○	○	○
	C-213-14L	○	○	○
	C-213-16L	○	○	○
	C-213-18L	○	○	○
	C-213-20L	○	○	○
	C-213-22L	○	○	○
	C-213-24L	○	○	○
	C-213-26L	○	○	○
	C-305-12	○	○	○
	C-305-14	○	○	○

●取り付くもの ○取り付くが別にアクセサリが必要なもの

製品名	型番	適合ラック高さ寸法 (mm)		
		630	710	730
スライドレール	C-305-16	○	○	○
	C-305-18	○	○	○
	C-305-20	○	○	○
	C-305-22	○	○	○
	C-305-24	○	○	○
	C-305-26		○	○
	C-2038-18	○	○	○
	C-2038-22	○	○	○
	C-2038-26			
	C-3307-18	○	○	○
サポートアングル	C-3307-22	○	○	○
	C-3307-26			
	RK0-350SA- □□□	○	○	○
	RK0-450SA- □□□	○	○	○
	RK0-530SA- □□□	○	○	○
	RK0-630SA- □□□	●	○	○
	RK0-710SA- □□□		●	○

●取り付くもの ○取り付くが別にアクセサリが必要なもの