

NWFO SERIES ガイドマウントフレーム

アルミ 販売単位 1本

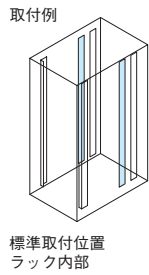
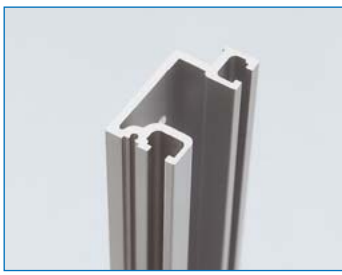

標準取付位置  
ラック内部

特徴

●互いに奥行方向が異なるサポートアングル等を同時に実装する場合などに使用します。

注意

●製品と写真等の色調が異なる場合があります。  
●原則として本製品はラック本体(NFCシリーズ)と一緒にご依頼ください。別途ご依頼される場合は、最寄りの営業所までお問い合わせください。

構成内容

名称	個数	材質	色・外装処理
ガイドマウントフレーム	1	アルミ押出型材(A6063S T5)	B2アルマイト
付属品	ブラケット2/3個、取付用ねじ		

機種内容

在庫区分	型番	外形寸法(mm)			適合ラック型番	質量(kg)
		幅Wo	高さHo	奥行Do		
標準	NWFO-2010GF	25	1888	50	NFC-42U70□□□2W NFC-42U75□□□2W NFC-42U80□□□2W	1.87

実装寸法図

単位 mm

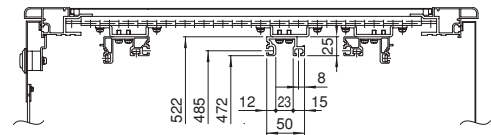

取付例 水平断面図

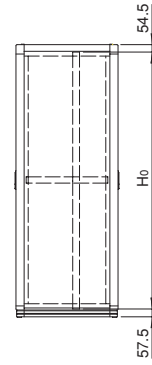

NFO SERIES ガイドマウントフレーム

アルミ 販売単位 1本

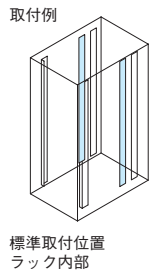
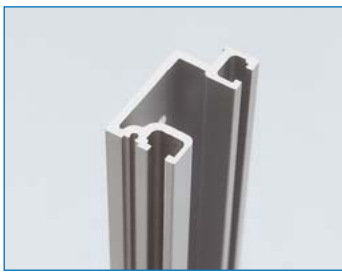

標準取付位置  
ラック内部

特徴

●互いに奥行方向が異なるサポートアングル等を同時に実装する場合などに使用します。

注意

●原則として本製品はラック本体(NFCシリーズ)と一緒にご依頼ください。別途ご依頼される場合は、最寄りの営業所までお問い合わせください。

構成内容

名称	個数	材質	色・外装処理
ガイドマウントフレーム	1	アルミ押出型材(A6063S T5)	B2アルマイト
付属品	ブラケット(※必要時)、取付用ねじ		

機種内容

在庫区分	型番	外形寸法(mm)			図	適合ラック型番	取付可能シリーズ(ただし、ブラケット等が別途必要)	質量(kg)
		幅Wo	高さHo	奥行Do				
標準	NFO-1000GF	25	880	50	図A	NFC-19U□□□□2W	KDC2/KNC2/NAC/NBC/NGCシリーズの高さが989/1000mmの機種	0.87
	NFO-1250GF		1130			NFC-25U□□□□2W	NAC/NBC/NGCシリーズの高さが1239/1250mmの機種	1.11
	NFO-1500GF		1380			NFC-31U□□□□2W	NAC/NBC/NGCシリーズの高さが1489/1500mmの機種	1.36
	NFO-1600GF		1480			NFC-33U□□□□2W	NAC/NBC/NGCシリーズの高さが1589/1600mmの機種	1.46
	NFO-1750GF		1630		図B	NFC-36U□□□□2W	KDC2/KNC2/NAC/NBC/NGCシリーズの高さが1739/1750mmの機種	1.61
	NFO-1800GF		1680			NFC-37U□□□□2W	KDC2/KNC2/NAC/NBC/NGCシリーズの高さが1789/1800mmの機種	1.71
	NFO-2000GF		1880			NFC-42U□□□□2□	KDC2/KNC2/NAC/NBC/NGCシリーズの高さが1989/2000mmの機種	1.86
	NFO-2200GF		2080			NFC-46U□□□□2□	KDC2/KNC2/NAC/NBC/NGCシリーズの高さが2189/2200mmの機種	2.06

外観寸法図

単位 mm

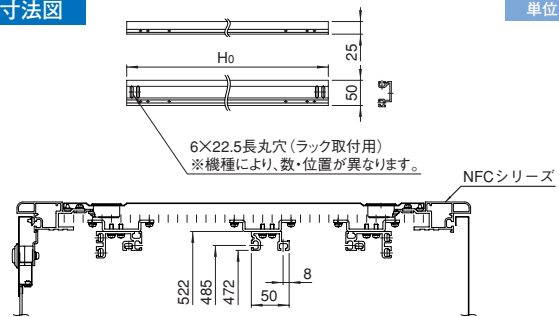

図A

図B

